

Stavební příslušenství

pro Vaši stavbu

již 30 let

HPI

since 1995



Katalog 2025

šikmé střechy | ploché střechy | zateplovací systémy |
vnitřní a vnější stavba | geosyntetika a hydroizolace



www.hpi.cz

PROFESIONÁLOVÉ PROFESIONÁLŮM

Aktuální katalog
ke stažení



Technická podpora **HPI**

- doporučení optimálních řešení
- poradenství na stavbě
- zaškolení pro aplikaci jednotlivých výrobků
- praktická školení
- prezentační dny

Nejde o to produkty jenom
prodat, ale především je
správně vybrat a profesionálně
nainstalovat. S tím Vám
pomůže náš technický tým.



ODBORNÁ LITERATURA



K zakoupení na:
www.czbcz www.cech-kpt.cz

Navštivte nás v HPI

HPI-CZ Hradec Králové

- showroom 200 m²
- reálné ukázky použití výrobků
- moderní skladovací prostory
- tréninkové a školící centrum
- osobní odběry **ZDARMA**

HPI – CZ spol. s r. o. Hradec Králové

Na Brně 2079
500 06 Hradec Králové

HPI-CZ Plzeň

- showroom 50 m²
- reálné ukázky použití výrobků
- osobní odběry **ZDARMA**

Pobočka Plzeň

Univerzitní 1071/51
areál TOPTRANS
(vchod z ulice Teslova)
301 00 Plzeň



Vysvětlivky k použitým ikonám



Prémiový produkt



Po naskenování QR kódu se můžete podívat na náš YouTube kanál.



NOVINKA

Nově v nabídce



Produkty na dotaz s dodací lhůtou dle dohody. O aktuální dostupnosti se prosím informujte u pracovníků našeho prodejního centra (nemusí být skladem).



Produkty na objednávku s individuální dodací lhůtou. Zboží se objednává na základě závazné objednávky, bez možnosti storna, s povinností odběru.

VÝPRODEJ

Omezené množství, zboží po vyprodání zásob již není k dispozici.



Více informací o produktu na YouTube kanálu HPI-CZ nebo na www.hpishop.cz/sk.

Na ostatní produkty bez ikon se vztahují standardní dodací podmínky.

Platnost cen od 1. 4. 2025 do vydání nového katalogu. **Aktuální verzi katalogu včetně cen najdete na www.hpi.cz.** Obrázky použité v katalogu jsou pouze ilustrativní. Katalog nenahrazuje technické listy a montážní návody. Technické listy, návody k montáži, prohlášení o vlastnostech, prohlášení o shodě, reklamační protokoly jsou k dispozici na www.hpi.cz nebo v sídle firmy. Za případné tiskové chyby v katalogu neručíme.

* Všechny ceny jsou uvedené bez DPH.



Komínové hlavice a stříšky
ní okapových svodů

TOP – AIR Program
tisněhové zábrany

ové krytiny Těsnící pásy

Kominický výlez a
fólie, membrány, parobrzdy

VÍTE, ŽE...

...v našem katalogu
najdete nejširší
nabídku prostupových
tašek na trhu



Příslušenství pro šikmé střechy

TOP – AIR Program – prostupové tašky s příslušenstvím	str. 6
SOLAR-LINE – příslušenství pro solární a fotovoltaické systémy	 str. 10
Speciální odvětrávací sety	str. 11
Větrací tašky a hlavice	str. 15
Ventilační turbíny Lomanco	str. 16
Komínové hlavice a stříšky	str. 18
Prostupy pro plechové krytiny	str. 19
Větrací pásy hřebene a nároží	str. 20
Příslušenství pro větrání hřebene a okapové hrany	str. 21
Ochranné prvky	str. 23
Těsnící pásy	str. 24
Řešení úžlabí	str. 25
Upevnění okapových svodů	str. 25
Upevnění hromosvodů	str. 26
Upevňovací prvky	str. 27
Příslušenství pro montáž profilovaných střech	str. 29
Protisněhové háky	str. 30
Protisněhové zábrany	str. 32
Pochůzné prvky a bezpečnostní háky	str. 37
Kominické výlezy a střešní vikýře	str. 40
Prosvětlovací tašky a světlovody Sunizer	str. 44
Difúzní fólie, membrány, parobrzdy a parotěsné fólie	str. 45
Dočasné zakrytí	str. 50

TOP - AIR PROGRAM - PROSTUPOVÉ TAŠKY S PŘÍSLUŠENSTVÍM

A005

Tabulka barev prostupových tašek

			cihlově červená 0100	červenohnědá 0116	červenohnědá 2104	hnědá 0200	antracit tmavá 0402	antracit světlá 0429	černá 0450	šedá 0400
										

Základní prostupová taška plastová pro - průměr 100 mm

betonová krytina pro průchod průměru 100mm

VÝPRODEJ KB-Blok	KE1005-****	10 ks	576,00	23,04	ks
**** barva: 2104-červenohnědá, 0200-hnědá, 0402-antracit					
Bramac Classic (Alpská) KMB Beta, Betonpres - nové typy Benders Mecklenburger	KE1001-****	10 ks	576,00	23,04	ks
**** barva: 0100-cihlově červená, 2104-červenohnědá, 0200-hnědá, 0402-antracit, 0450-černá					
Besk, KMB Beta, Betonpres - staré typy	KE1406-****	10 ks	576,00	23,04	ks
**** barva: 0100-cihlově červená, 2104-červenohnědá, 0200-hnědá, 0402-antracit, 0450-černá					
Abet, Filko - maloformátové krytiny	KE1400-****	10 ks	682,00	27,28	ks
**** barva: 0100-cihlově červená, 2104-červenohnědá, 0200-hnědá, 0402-antracit					
Bramac Moravská	KE1009-****	10 ks	576,00	23,04	ks
**** barva: 0100-cihlově červená, 2104-červenohnědá, 0200-hnědá, 0402-antracit					
Bramac Tegalit, Terran Zenit max	KE0015-1-****	10 ks	970,00	38,80	ks
**** barva: 0450-černá, 0400-šedá					
Terran Danubia, Standard Bramac Římská, Adria	KE1016-****	10 ks	576,00	23,04	ks
**** barva: 0100-cihlově červená, 2104-červenohnědá, 0200-hnědá, 0402-antracit					
Terran Synus, Vlčanka Benders Palema S	KE1014-****	10 ks	576,00	23,04	ks
**** barva: 0100-cihlově červená, 0116-červenohnědá, 0200-hnědá, 0402-antracit					
KMB Hodonka	KE1409-****	10 ks	576,00	23,04	ks
**** barva: 0100-cihlově červená, 2104-červenohnědá, 0200-hnědá, 0402-antracit					
Nelskamp Sigma	KE0017-1-****	10 ks	642,00	25,68	ks
**** barva: 0100-cihlově červená, 0200-hnědá, 0450-černá					
Creaton Heidelberg	KE1007-****	10 ks	576,00	23,04	ks
**** barva: 0100-cihlově červená, 0200-hnědá, 0450-černá 0116-červenohnědá VÝPRODEJ					
Bramac Max	KE0330-****	10 ks	1 296,00	51,84	ks
**** barva: 0100-cihlově červená, 0200-hnědá, 0450-černá					
Nelskamp Finkenberger	KE0002-****	10 ks	714,00	28,56	ks
**** barva: 0100-cihlově červená, 0200-hnědá, 0450-černá					
VÝPRODEJ Terran Coppo	KE1402-****	10 ks	558,00	22,32	ks
**** barva: 2101-cihlově červená, 2104-červenohnědá, 0402-antracit					

■ Prémiové hliníkové
odvětrací sety
■ naleznete na str. 12.



* Všechny ceny jsou uvedené bez DPH.

Základní prostupová taška plastová pro - průměr 100 mm



pálená krytina pro průchod průměru 100 mm

Tondach Románská 12	KE1407-****	10 ks	682,00	27,28	ks
**** barva: 0100-cihlově červená, 2104-červenohnědá, 0200-hnědá, 0450-černá					
Tondach TRF 12 Renoton 11 (Hranice 11)	KE1405-****	10 ks	682,00	227,28	ks
**** barva: 0100-cihlově červená, 2104-červenohnědá, 0200-hnědá, 0402-antracit					
Tondach TRU 12	KE1333-****	10 ks	682,00	27,28	ks
**** barva: 2101-cihlově červená, 0200-hnědá, 0450-černá					
Tondach Varia	KE1220-****	10 ks	576,00	23,04	ks
**** barva: 0100-cihlově červená					
Tondach Traditon 14 (Francouzská 14) Renoton 14 (Brněnka 14)	KE1033-****	10 ks	576,00	23,04	ks
**** barva: 0100-cihlově červená, 2104-červenohnědá, 0200-hnědá, 0402-antracit					
Tondach Jirčany Holland, Jirčanka 13 Creaton MZ3	KE1026-****	10 ks	576,00	23,04	ks
**** barva: 0100-cihlově červená, 2104-červenohnědá, 0200-hnědá					
Tondach Bobrovka	KE1029-****	10 ks	576,00	23,04	ks
**** barva: 0100-cihlově červená					
Tondach Steinbrück, Bravura	KE1404-****	10 ks	576,00	23,04	ks
**** barva: 0100-cihlově červená					
Tondach Polka 13, Bravura Plus	KE1050-****	10 ks	576,00	23,04	ks
**** barva: 0100-cihlově červená 2104-červenohnědá, 0200-hnědá, 0402-antracit VÝPRODEJ					
Tondach Traditon 11 (Falcovka 11)	KE0311-****	10 ks	904,00	36,16	ks
**** barva: 0100-cihlově červená					
Tondach Contiton 12 (Stodo 12)	KE0397-3-****	10 ks	1 978,00	79,12	ks
**** barva: 0100-cihlově červená, 0200-hnědá, 0450-černá					
Röben Piemont	KE0384-3-****	10 ks	2 318,00	92,72	ks
**** barva: 0100-cihlově červená, 0200-hnědá, 0450-černá					
Dvojitá bobrovka	KE1060-****	10 ks	712,00	28,48	ks
**** barva: 0100-cihlově červená					

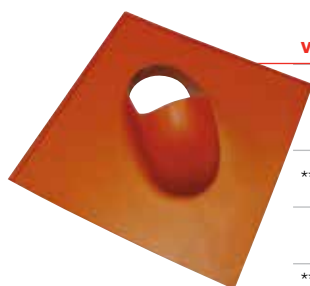

vláknocementová krytina, plastová krytina, břidlice a šindel pro průchod průměru 100 mm

šablona 400x400 mm - na koso pro Cembrit, Eternit, Capaco , břidlici a šindel	KE1403-****	10 ks	576,00	23,04	ks
**** barva: 0100-cihlově červená, 2104-červenohnědá, 0200-hnědá, 0402-antracit, 0450-černá					
šablona 400x400 mm pro Cembrit , Eternit, Capaco a šindel	KE1254-****	10 ks	576,00	23,04	ks
**** barva: 0100-cihlově červená, 0200-hnědá, 0402-antracit, 0450-černá					
šablona 600 x 600 mm pro ploché krytiny*	KE1256-****	10 ks	1 086,00	43,44	ks
**** barva: 0402-antracit					

* šablonu lze stříhem upravit do netradičních rozměrů vláknocementových, plastových nebo břidlicových šablon

Možnost lakování základních plastových prostupových tašek včetně příslušenství do libovolné barvy dle vzorníku RAL za příplatek.

Pro cenovou nabídku a termín dodání kontaktuje naše prodejní oddělení.



Venduct® univerzální střešní průchodka - průměr 100 mm

A005



průměr 100 mm (400x450 mm)	KE0520-****	10 ks	1 392,00	55,68	ks
**** barva - 0100-červená, 0200-hnědá, 0429-antracit					
průměr 100 mm (440x545 mm) s prodlouženou krycí manžetou na velkoformátové tašky	KE0530-****	5 ks	2 698,00	107,92	ks
**** barva - 0100-červená, 0429-antracit					

■ Nenašli jste vhodný typ prostupové tašky?
■ Použijte univerzální střešní průchodku.



Příslušenství pro prostupové tašky - průměr 100 mm

A005

Větrák krátký



Dvoudílná trubka s krytem

průměr 100 mm	KE8026-****	10 ks	740,00	29,60	ks
Komplet odvětrání se skládá z: taška, větrák, flex-hadice					
**** barva: 0100-cihlově červená, 0116-červenohnědá, 0200-tm. hnědá, 0429-antracit, 0450-černá					

Větrák dlouhý



Odvětrávací roura se stahovací maticí

průměr 100 mm	KE8035-****	10 ks	868,00	34,72	ks
Komplet odvětrání se skládá z: taška, větrák, flex-hadice					
**** barva: 0100-cihlově červená, 0116-červenohnědá, 0200-tm. hnědá, 0429-antracit, 0450-černá					

Venduct® dlouhá odvětrávací roura

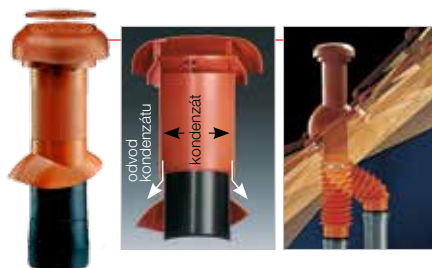

Řešení odvodu kondenzátu z těla komínku

průměr 100 mm	KE8009-1-****	10 ks	1 264,00	50,56	ks
červenohnědá	KE8009-1-0104	10 ks	1 732,00	69,28	ks
Komplet odvětrání se skládá z: taška, větrák, flex-hadice					
**** barva: 0100-cihlově červená, 0200-tm. hnědá, 0429-antracit, 0450-černá					

Anténní průchodka



pro základní prostupové tašky plastové

rozměr průchodu 20 až 77 mm	KE8033-****	10 ks	612,00	24,48	ks
Komplet se skládá z: taška, průchodka					
**** barva: 0100-cihlově červená, 0116-červenohnědá, 0200-tm. hnědá, 0429-antracit, 0450-černá					

Venduct® adaptér pro turbokotel



průměr 100 mm-červená	KE8060-0100	10 ks	972,00	38,88	ks
průměr 100 mm-černá	KE8060-0450	10 ks	972,00	38,88	ks
Komín turbokotle není součástí dodávky.					

Venduct® univerzální střešní průchodka - průměr 125 mm

A005



průměr 125 mm - červená	KE0500-0150	10 ks	1 508,00	60,32	ks
průměr 125 mm - hnědá	KE0500-0200	10 ks	1 508,00	60,32	ks
průměr 125 mm - antracit	KE0500-0429	10 ks	1 508,00	60,32	ks

Příslušenství pro prostupové tašky - průměr 125 mm

A005

Venduct® dlouhá odvětrací roura

průměr 125 mm - červená	KE0501-0150	10 ks	1 550,00	62,00	ks
průměr 125 mm - hnědá	KE0501-0200	10 ks	1 550,00	62,00	ks
průměr 125 mm - antracit	KE0501-0429	10 ks	1 550,00	62,00	ks

Komplet odvětrání se skládá z: taška, větrák, flex-hadice

Venduct® anténní průchodka

průměr 125 mm - červená	KE0503-0150	10 ks	1 360,00	54,40	ks
průměr 125 mm - antracit	KE0503-0429	10 ks	1 360,00	54,40	ks

Komplet se skládá z: taška, průchodka

Venduct® adaptér pro turbokotel

průměr 125 mm - červená	KE0502-0150	10 ks	972,00	38,88	ks
průměr 125 mm - hnědá	KE0502-0200	10 ks	972,00	38,88	ks
průměr 125 mm - antracit	KE0502-0429	10 ks	972,00	38,88	ks

Komín turbokotle není součástí dodávky.

Těsnící manžeta odvětrávací roury

A005



235 x 310 mm - černá	KU8001	20 ks	176,00	7,04	ks
----------------------	--------	-------	--------	------	----

Vhodné pro použití v kombinaci s plastovou prostupovou taškou nebo univerzální střešní průchodkou průměru 100 nebo 125 mm. K vytvoření utěsněného prostupu je třeba 1 ks z vrchní strany difúzní membrány a 1 ks ze spodní strany parotěsné fólie. Lepicí páska pro napojení manžety na membránu není součástí dodávky (viz pásy str. 48, 50, 51).

Univerzální těsnící manžeta

A005



pro průměr roury 100 - 150 mm	KU8006	10 ks	650,00	26,00	ks
----------------------------------	--------	-------	--------	-------	----

Ideální řešení pro zajištění oboustranné vodotěsného a větrotěsného prostupu skrz membránu bez nutnosti lepení. Vhodné pro kolmé napojení komínku na střešní krytinu a pro odvětrávací sety ø 110 mm a 150 mm - viz str. 12 - 13.

■ Mechanický spoj bez nutnosti lepení.

**Flex-hadice se spínacím páskem**

A005

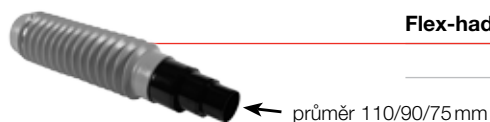
**Flex-hadice PROFI NG**

délka 65 cm	KE8042-3	10 ks	650,00	26,00	ks
-------------	----------	-------	--------	-------	----

← průměr 110/90/75 mm

SOLAR-LINE - PŘÍSLUŠENSTVÍ PRO SOLÁRNÍ A FOTOVOLTAICKÉ SYSTÉMY



A006

Venduct® Solar - hadicový prostup



prostup pro hadice průměr od 10 - 70 mm	KE8080-****	10 ks	1 126,00	45,04	ks
---	-------------	-------	-----------------	--------------	----

**** barva: 0100-červená, 0200-tm. hnědá, 0429-antracit, 0450-černá.
Další barvy na dotaz.

Použij šablonu z montážního návodu pro úpravu prostupové tašky.



Venduct® Solar - hadicový prostup - kit



prostup pro hadice průměr od 10 - 70 mm	KE8070-****	1 ks	2 520,00	100,80	ks
---	-------------	------	-----------------	---------------	----

**** barva: 0100-červená, 0200-hnědá, 0429-antracit.
Balení se skládá z prostupové tašky a hadicového prostupu.

Venduct® Solar - hadicový prostup - DUO kit



prostup pro 2 hadice průměr 10 - 55 mm	KE8270-3-****	1 ks	2 790,00	111,60	ks
--	---------------	------	-----------------	---------------	----

**** barva: 0100-červená, 0429-antracit.
Balení se skládá z prostupové tašky a dvojitého hadicového prostupu.

Solární sety pro plechové krytiny



pro profilované plechové krytiny

- pro jeden nebo dva kabely o maximálním průměru 40 mm
- materiál polypropylen (PP) s UV ochranou, gumové těsnění EPDM

Solární set - nízký profil	SPNP-****	1 ks	1 650,00	66,00	ks
Solární set - vysoký profil	SPVP-****	1 ks	1 650,00	66,00	ks
Solární set - nejvyšší profil	SPXP-****	1 ks	1 650,00	66,00	ks

Nízký profil s výškou vlny do 25mm

ARCELOR MITTAL Halny, BALEX METAL Spectrum, BLACHDOMPLUS Bona Large, BLACHPROFIL 2 Alfa plus, BORGHA Elegant, BRATEX Hestia, DEK Maxidek, EVROMAT Evrovlina, FREESTORE Rainbow, HILLE Zefir/Alfa, K&J&G Uni1, LINDAB Ideal, METAL TRADE COMAX Comax taška, RUUKKI Monterrey, SATJAM Roof, TORNERO Viva, a jiné

Vysoký profil s výškou vlny do 32mm

SATJAM Grande, BLACHPROFIL 2 Omega, LINDAB Mega, K&J&G Uni2, MASLEN Steela, a jiné

Nejvyšší profil s výškou vlny do 48mm

RUUKKI Elite, a jiné

pro šindel a rovné plechové krytiny (např. falcovaný plech, krytiny typu CLICK)

- pro jeden nebo dva kabely o maximálním průměru 40 mm
- materiál polypropylen (PP) s UV ochranou, gumové těsnění EPDM



Solární set - rovný plech	SPRP-****	1 ks	1 650,00	66,00	ks
---------------------------	-----------	------	-----------------	--------------	----

univerzální pro trapézové krytiny do max. výšky 35mm (T35)

- pro jeden nebo dva kabely o maximálním průměru 40 mm
- materiál polypropylen (PP) s UV ochranou, gumové těsnění EPDM
- obsah balení: odvětrávací komínek, krycí tvarovka, těsnící manžeta z EPDM, spojovací materiál



Univerzální solární set	SPUP-****	1 ks	2 390,00	95,60	ks
-------------------------	-----------	------	-----------------	--------------	----

**** barva: 8004-červená, 8017-hnědá, 7016-antracit

Ostatní barvy na dotaz. ☎

Těsnící manžetu doporučujeme podtěsnit těsnícím tmelem, např. tmel EJOPLAST (viz str. 19).



Venduct® - univerzální větrací taška



Pro odvětrání střešního pláště (vhodné pro odvětrání pod solárními panely)
efektivní ventilační plocha 150 cm²

červená	KG985434	1 ks	1 520,00	60,80	ks
hnědá	KG985436	1 ks	1 520,00	60,80	ks
antracit	KG985430	1 ks	1 520,00	60,80	ks

Adaptér pro Venduct® - univerzální větrací tašku

ø 100mm	KG968300	1 ks	266,00	10,64	ks
ø 125mm	KG979000	1 ks	468,00	18,72	ks

Označení výrobku

Číslo výrobku

Balení

Cena v Kč*
pro ČRCena v EUR*
pro SR

Cena za

Solar - těsnící manžeta

Samolepící manžeta pro vodotěsný vstup střešním pláštěm

42 - 55 mm	KE8090	2 ks	398,00	15,92	ks
50 - 70 mm	KE8091	2 ks	536,00	21,44	ks

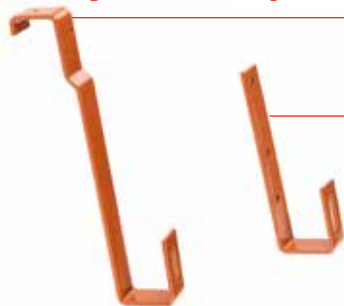
Držáky solárních panelů

univerzální - pozink	17190000	10 ks	220,00	8,80	ks
univerzální - barva	1719000*	10 ks	258,00	10,32	ks
šindel, plech - pozink	1719500	10 ks	198,00	7,92	ks
šindel, plech - barva	171950*	10 ks	244,00	9,76	ks
falcovaný plech - pozink	1719400	2 ks	362,00	14,48	ks
falcovaný plech - barva	171940*	2 ks	410,00	16,40	ks

* barva: 1-antracit, 2-hnědá, 3-cihl. červená, 4-červenohnědá, 5-černá

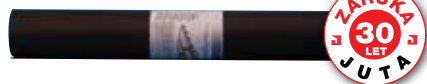
JUTATOP HTR 2AP

Dvourstvá zátěrová membrána se zvýšenou teplotní odolností až do +120 °C

šíře 1,5 m 25m/role	3101300150131A	37,5 m ² /role	166,00	6,64	ks
---------------------	----------------	---------------------------	---------------	-------------	----

**SPECIÁLNÍ ODVĚTRÁVACÍ SETY**

A010

Univerzální odvětrávací set – průměr 150 mm

KE0561

Univerzální odvětrávací set 150	KE0561-****	1 ks	5 290,00	211,60	ks
Univerzální odvětrávací set 150 s prodlouženou krycí manžetou	KE0562-****	1 ks	5 390,00	215,60	ks
Univerzální odvětrávací set 150 pro bobrovku a břidlici	KE0563-****	1 ks	5 390,00	215,60	ks

**** barva: 0100-ciřlově červená, 0200-tm. hnědá (neplatí pro KE0562), 0429-antracit.

Odvětrávací set se skládá z prostupové tašky, odvětrávacího komínku a spojovacího materiálu.

Flex-hadice DN 160, pro průměr 150 mm

se spínacími pásky, určená pro univerzální odvětrávací sety ø 150 mm

délka 75 cm	KE8043	1 ks	650,00	26,00	ks
-------------	--------	------	---------------	--------------	----



KE0562



KE0563



* Všechny ceny jsou uvedené bez DPH.

Hliníkové odvětrávací sety – průměr 150 mm

A010



- materiál hliník
- dlouhá životnost, vysoká UV odolnost a stálobarevnost
- řešení odvodu kondenzátu z těla komínku

Prémiové řešení s dlouhou životností.



průměr 150mm	OS150AL-***	1 ks	4 496,00	179,84	ks
--------------	-------------	------	-----------------	---------------	----

*** barva (např. Bramac Rubín 9 režná = OS150AL-L4A):

Bramac Rubín 9: L4A - režná, L6A - měděná engoba, L1A - hnědá engoba, L3A - antracitová engoba L11G - kaštanově hnědá glazura, L2G - černá glazura

Bramac Tegalit: T6A - terracotta, T3A - zinkově šedá, T9A - grafit mat

Bramac Rubín 13: K6A - měděná engoba, K1A-hnědá engoba, K3A- antracitová engoba K2G - černá glazura, K2K - brilantově černá glazura, K11G - kaštanově hnědá glazura

Creaton Domino: C2G - černá glazura, C3G - břidlicová glazura

CON - přírodní červená, C6A - měděně červená engoba, C10A - šedá engoba, C3A - břidlicová engoba, C2A - černá matná engoba

Röben Bergamo: J0N - červená engoba, J3A - antracitová engoba, J10A - šedá matná engoba

Röben Monza plus: G6A - měděná engoba, G3A - antracitová engoba

G11A - kaštanová engoba, G4A - Trentino glazura, G1G - Maduro glazura, G2G - Tobago glazura, G9A - grafitová glazura

Röben Piemont: F11A - kaštanová glazura, F4A - Trentino glazura, F2G - Tobago glazura, F3G - titan glazura

F0N - režná, F1A - hnědá engoba, F6A - měděná engoba, F9A - podzimní list engoba, F3A - antracitová engoba, F10A - grafitová engoba

Tondach Sensaton 11 (Samba 11): E0N - režná, E4A - červená engoba, E1A-hnědá engoba, E8A - engoba Duo,

E2A - černá engoba, E4G - Amadeus červená glazura, E1G - Amadeus hnědá glazura, E2G - Amadeus černá glazura



Dostupné barevné varianty jsou v souladu s originálními barvami výrobců krytin.

Odvětrávací sety – průměr 125 mm, 150 mm

A010

Pro plechové krytiny

- odvětrávací set se skládá z prostupové tašky, odvětrávacího komínku a spojovacího materiálu

pro profilované plechové krytiny

- materiál polypropylen (PP) s UV ochranou



Odvětrávací set 125 - nízký profil	OS110NP-****	1 ks	1 550,00	62,00	ks
Odvětrávací set set 125 - vysoký profil	OS110VP-****	1 ks	1 550,00	62,00	ks
Odvětrávací set set 125 - nejvyšší profil	OS110XP-****	1 ks	1 550,00	62,00	ks
Odvětrávací set 150 - nízký profil	OS150NP-****	1 ks	1 990,00	79,60	ks
Odvětrávací set 150 - vysoký profil	OS150VP-****	1 ks	1 990,00	79,60	ks
Odvětrávací set 150 - nejvyšší profil	OS150XP-****	1 ks	1 990,00	79,60	ks

Nízký profil s výškou vlny do 25 mm

ARCELOR MITTAL Halny, BALEX METAL Spectrum, BLACHDOMPLUS Bona Large, BLACHPROFIL 2 Alfa plus, BORGA Elegant, BRATEX Hestia, DEK Maxidek, EVROMAT Evrovlna, FREESTORE Rainbow, HILLE Zefir/Alfa, K&J&G Uni1, LINDAB Ideal, METAL TRADE COMAX Comax taška, RUUKKI Monterrey, SATJAM Roof, TORNERO Viva, a jiné

Vysoký profil s výškou vlny do 32 mm

SATJAM Grande, BLACHPROFIL 2 Omega, LINDAB Mega, K&J&G Uni2, MASLEN Steela, a jiné

Nejvyšší profil s výškou vlny do 48 mm

RUUKKI Elite, a jiné

Odvětrávací set 110
redukci na ø 110 mm
dosáhnete úpravou flex-hadice
OSP12560 ze strany 14.



pro šindel a rovné plechové krytiny (např. falcovaný plech, krytiny typu "CLICK")

- materiál polypropylen (PP) s UV ochranou



Odvětrávací set set 125mm - rovný plech	OS110RP-****	1 ks	1 550,00	62,00	ks
Odvětrávací set 150mm - rovný plech	OS150RP-****	1 ks	1 990,00	79,60	ks

univerzální pro trapézové krytiny do max. výšky 35 mm (T35)

- materiál polypropylen (PP) s UV ochranou

- obsah balení: odvětrávací komínek, krycí tvarovka, těsnící manžeta z EPDM, spojovací materiál



Univerzální odvětrávací set set 125 mm	OS110UP-****	1 ks	2 250,00	90,00	ks
Univerzální odvětrávací set 150 mm	OS150UP-****	1 ks	2 750,00	110,00	ks

Těsnící manžetu doporučujeme podtěsnit těsnícím tmelem, např. tmel EJOPLAST (viz str. 19).



Odvětrávací sety – průměr 150 mm

Pro betonové a pálené krytiny

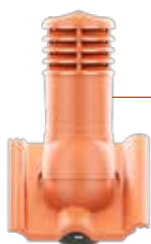

průměr 150 mm

- materiál polypropylen (PP) s UV ochranou

Bramac Classic (Alpská)	OS150BET2-****	1 ks	1 990,00	79,60	ks
KMB Beta, Betonpres - nové typy					

**** barva: 0100-cihlově červená (RAL 8004), 0200-tm. hnědá (RAL 8017), 0429-antracit (RAL 7016)

NOVINKA

Tondach Contiton 12 (Stodo 12)	OS150KER39-****	1 ks	1 990,00	79,60	ks
---------------------------------------	-----------------	------	-----------------	--------------	----

**** barva: 0100-červená, 0200-hnědá, 2104-měděná, 0429-grafitová, 0450-černá

NOVINKA

Creaton Kioto	OS150BET37-****	1 ks	1 990,00	79,60	ks
----------------------	-----------------	------	-----------------	--------------	----

**** barva: 0100-červená, 0402-PLANAR tm. šedá, 0429-DURATOP PRO tm. šedá, 0450-DURATOP PRO černá

Rotační odvětrávací sety – průměr 150 mm

- rotační hlavice podporuje větrání vytvářením podtlaku ve větracím potrubí
- vhodné pro odvětrání digestoří a vlhkých prostor
- odvětrávací set se skládá z prostupové tašky, odvětrávacího komínku a spojovacího materiálu

pro profilované plechové krytiny

- materiál polypropylen (PP) s UV ochranou



Odvětrávací set 150 - nízký profil	RSNP-****	1 ks	2 590,00	103,60	ks
Odvětrávací set 150 - vysoký profil	RSVP-****	1 ks	2 590,00	103,60	ks
Odvětrávací set 150 - nejvyšší profil	RSXP-****	1 ks	2 590,00	103,60	ks

Nízký profil s výškou vlny do 25 mm

ARCELOR MITTAL Halny, BALEX METAL Spectrum, BLACHDOMPLUS Bona Large, BLACHPROFIL 2 Alfa plus, BORGA Elegant, BRATEX Hestia, DEK Maxidek, EVROMAT Evrovlna, FREESTORE Rainbow, HILLE Zefir/Alfa, K&J&G Uni1, LINDAB Ideal, METAL TRADE COMAX Comax taška, RUUKKI Monterrey, SATJAM Roof, TORNERO Viva, a jiné

Vysoký profil s výškou vlny do 32 mm

SATJAM Grande, BLACHPROFIL 2 Omega, LINDAB Mega, K&J&G Uni2, MASLEN Steela, a jiné

Nejvyšší profil s výškou vlny do 48 mm

RUUKKI Elite, a jiné



pro šindel a rovné plechové krytiny (např. falcovaný plech, krytiny typu CLICK)

- materiál polypropylen (PP) s UV ochranou



Odvětrávací set 150mm - rovný plech	RSRP-****	1 ks	2 590,00	103,60	ks
-------------------------------------	-----------	------	-----------------	---------------	----

univerzální pro trapézové krytiny do max. výšky 35 mm (T35)

- materiál polypropylen (PP) s UV ochranou

- obsah balení: rotační hlavice, krycí tvarovka, těsnící manžeta z EPDM, spojovací materiál

Univerzální odvětrávací set 150 mm	RSUP-****	1 ks	3 150,00	126,00	ks
------------------------------------	-----------	------	-----------------	---------------	----

Těsnící manžetu doporučujeme podtěsnit těsnícím tmelem, např. tmel EJOPLAST (viz str. 19).



pro betonové krytiny, průměr 150 mm

- materiál polypropylen (PP) s UV ochranou



Bramac Classic (Alpská)	RSBET2-****	1 ks	2 590,00	103,60	ks
KMB Beta, Betonpres - nové typy					
Benders Mecklenburger					

**** barva: 8004-červená, 8017-hnědá, 7016-antracit

Ostatní barvy a typy
betonových a pálených
krytin **na dotaz.**



* Všechny ceny jsou uvedené bez DPH.

Anténní prostory SET

A010

- anténní prostory se skládá z prostoryové tašky a anténního nástavce

pro plechové krytiny a šindel

- materiál polypropylen (PP) s UV ochranou
- průměr průchodu 22 až 85 mm



nízký profil*	APNP-****	1 ks	1 650,00	66,00	ks
vysoký profil*	APVP-****	1 ks	1 650,00	66,00	ks
nejvyšší profil*	APXP-****	1 ks	1 650,00	66,00	ks



rovný plech, šindel	APRP-****	1 ks	1 650,00	66,00	ks
---------------------	-----------	------	-----------------	--------------	----



trapez (max. pro T35)	APUP-****	1 ks	2 390,00	95,60	ks
-----------------------	-----------	------	-----------------	--------------	----

*Použití: seznam výrobců viz strana 12.

**** barva: 0100-cihlově červená (RAL 8004), 0200-tm. hnědá (RAL 8017), 0429-antracit (RAL 7016).

Ostatní barvy na dotaz. ☎

Univerzální těsnící manžeta

A005

Ideální doplněk pro instalaci všech **odvětrávacích setů** na str. 11 a 12.



pro kolmý průchod větracího komínku difúzní membránou

pro průměr roury 100 - 150 mm	KU8006	10 ks	650,00	26,00	ks
---	--------	-------	---------------	--------------	----

Ideální řešení pro zajištění oboustranné vodotěsného a větrotěsného prostupu skrz membránu bez nutnosti lepení.

Příslušenství pro odvětrávací sety



← průměr 125/110/100/75 mm

Flex-hadice pro průměr 125 mm

určená pouze pro odvětrávací sety OS \varnothing 110/125 mm (systémové napojení "click")
spodní redukce flex-hadice slouží k napojení na různé průměry potrubí

A010

délka 60 cm	OSP12560	1 ks	610,00	24,40	ks
-------------	----------	------	---------------	--------------	----



← průměr 150/125 mm

Flex-hadice pro průměr 150 mm

určená pouze pro odvětrávací sety OS \varnothing 150 mm a RS \varnothing 150 mm (systémové napojení "click")
spodní redukce flex-hadice slouží k napojení na různé průměry potrubí 150/125 mm

A010

délka 60 cm	OSP15060	1 ks	882,00	35,28	ks
-------------	----------	------	---------------	--------------	----



Lapač kondenzátu

určeno pouze pro odvětrávací sety OS a RS \varnothing 150 mm (systémové napojení "click")
doplněk ventilačních komínků k zachycení z kondenzované vodní páry
minimalizuje riziko stékání kondenzátu do ventilačního potrubí

A010

pro průměr 150 mm	OSK150275	1 ks	990,00	39,60	ks
-------------------	-----------	------	---------------	--------------	----



VĚTRACÍ TAŠKY A HLAVICE



A015

Větrací tašky pro plechové krytiny

- větrací taška slouží k odvětrání podstřešní mezery plechových krytin
- určeno pro sklon střechy nad 15°
- ochranná mřížka zabraňuje pronikání listů, ptáků a hlodavců do střešního pláště

pro plechové krytiny a šindel

- materiál polypropylen (PP) s UV ochranou
- větrací otvor 62x218 mm

	nízký profil*	VTNP-****	1 ks	1 350,00	54,00	ks
	vysoký profil*	VTVP-****	1 ks	1 350,00	54,00	ks
	nejvyšší profil*	VTXP-****	1 ks	1 350,00	54,00	ks
	rovný plech, šindel	VTRP-****	1 ks	1 350,00	54,00	ks
	trapez (max. pro T35)	VTUP-****	1 ks	1 950,00	78,00	ks

*Použití: seznam výrobců viz strana 12.
**** barva: 8004-červená, 8017-hnědá, 7016-antracit
Ostatní barvy na dotaz. ☎

Větrací hlavice - vláknocementové krytiny a šindel Pro odvětrání střešního pláště (1ks = cca 10 - 12 m²)

S 50.25

	černá s mřížkou	4581200662	35 ks	372,00	14,88	ks
	červená s mřížkou	4581400664	35 ks	372,00	14,88	ks
	celoplastová – černá					
	T2 - pro 3 tabulový pravoúhlý šindel	458150T201	10 ks	464,00	18,56	ks
	T4 - pro šindel	458150T401	10 ks	540,00	21,60	ks
T2	T5 - pro vláknocementové krytiny a šindel	458150T501	10 ks	552,00	22,08	ks
	T6 - pro vláknocementové krytiny a šindel	458150T601	10 ks	682,00	27,28	ks
T4	T7 (nahrazuje KG4240) - pro vláknocementové krytiny a šindel	458150T701	10 ks	624,00	24,96	ks
	celoplastová – červená					
T5	T5 - pro vláknocementové krytiny a šindel	458150T503	10 ks	870,00	34,80	ks
	plastová s AL mřížkou – černá					
	T2 AL - pro 3 tabulový pravoúhlý šindel	458150T202	10 ks	586,00	23,44	ks
	T4 AL - pro šindel	458150T402	10 ks	640,00	25,60	ks
	T5 AL - pro vláknocementové krytiny a šindel	458150T502	10 ks	654,00	26,16	ks
T6	T6 AL (nahrazuje KG4241) - pro vláknocementové krytiny a šindel	458150T602	10 ks	774,00	30,96	ks
Minimální čistý průduch T6 AL 49,5 cm²	T7 AL (nahrazuje KG4240) - pro vláknocementové krytiny a šindel	458150T702	10 ks	740,00	29,60	ks
T7	plastová s AL mřížkou – červená					
Minimální čistý průduch T7 AL 49,5 cm²	T5 AL - pro vláknocementové krytiny a šindel-červená	458150T500	10 ks	740,00	29,60	ks

VÝPRODEJ

* Všechny ceny jsou uvedené bez DPH.

VENTILAČNÍ TURBÍNY LOMANCO



Oficiální česká distribuce

A020



Komplety ventilačních turbín

(hlavice + stavitelný krk + plochá základna), max. provozní teplota 70°C

Komplet BIB 8 - hliník	101BIB8	1 ks	6 170,00	246,80	ks
Komplet BIB 8 - červená	101BIB8C8004	1 ks	8 790,00	351,60	ks
Komplet BIB 8 - černá	101BIB8C9005	1 ks			ks
Komplet BIB 12 - hliník	101BIB12	1 ks	5 460,00	218,40	ks
Komplet BIB 12 - červená	101BIB12C8004	1 ks	5 990,00	239,60	ks
Komplet BIB 12 - hnědá	101BIB12C8017	1 ks			ks
Komplet BIB 12 - černá	101BIB12C9005	1 ks			ks
Komplet BIB 12 - bílá	101BIB12C9010	1 ks			ks
Komplet BIB 14 - hliník	101BIB14	1 ks	5 640,00	225,60	ks
Komplet BIB 14 - hnědá	101BIB14C8017	1 ks	6 190,00	247,60	ks
Komplet BIB 14 - černá	101BIB14C9005	1 ks			ks
Komplet BIB 14 - bílá	101BIB14C9010	1 ks			ks
Komplet BIB 14 - bronzové hnědá	101BIB14B	1 ks	5 230,00	209,20	ks

Samostatné ventilační hlavice

Turbína TIB 12 - hliník	101TIB12	1 ks	4 160,00	166,40	ks
Turbína TIB 12 c - barevná	101TIB12C****	1 ks	4 630,00	185,20	ks
Turbína TIB 14 - hliník	101TIB14	1 ks	4 960,00	198,40	ks
Turbína TIB 14 c - barevná	101TIB14C****	1 ks	5 490,00	219,60	ks
Turbína IB 8 - hliník	101IB8	1 ks	4 400,00	176,00	ks
Turbína IB 8 - červená	101IB8C8004	1 ks	5 760,00	230,40	ks
Turbína IB 8 - černá	101IB8C9005	1 ks			ks

**** barva: 8017-hnědá, 9005-černá, 9010-bílá



Základna UNI

Základna UNI pro BIB 8 * barvený pozink	100VP808****	1 ks	4 860,00	194,40	ks
Základna UNI pro BIB 12 * barvený pozink	100VP812****	1 ks	4 860,00	194,40	ks
Základna UNI pro BIB 14 * barvený pozink	100VP814****	1 ks	4 860,00	194,40	ks
Základna VP 8 - hliník základna + krk k hlavici IB 8 (do max. sklonu krytiny 27°)	101VP8	1 ks	2 130,00	85,20	ks
Základna VP 8 - červená	101VP88004	1 ks	3 490,00	139,60	ks
Základna VP 8 - černá	101VP89005	1 ks			ks

**** barva: 8004-červená, 8017-hnědá (neplatí pro BIB 8), 9005-černá

* Univerzální pro všechny krytiny - pro snadnou montáž do taškových krytin a profilovaných plechových krytin.

Sety pro šikmé střechy

SET šikmá střecha 1 obsahuje turbínu komplet BIB 12 + základnu univerzální	101SS1-****	1 ks	8 320,00	332,80	ks
**** barva: 8004-červená, 8017-hnědá, 9005-černá					
SET šikmá střecha 2 obsahuje turbínu komplet BIB 14 + základnu univerzální	101SS2-****	1 ks	8 610,00	344,40	ks
**** barva: 8017-hnědá, 9005-černá					
SET šikmá střecha 3 obsahuje turbínu komplet BIB 8 + základnu univerzální	101SS3-****	1 ks	11 220,00	448,80	ks
**** barva: 8004-červená, 9005-černá					

Sety pro bytové domy (ploché střechy), pouze v provedení AL

SET bytový dům 1 obsahuje samostatnou hlavici TIB 14 + prodlužovací potrubí P 14-50 + základnu P 14	101BD1	1 ks	6 610,00	264,40	ks
SET bytový dům 2 obsahuje 2x samostatnou hlavici TIB 14 + kalhotová rozdvojka R 14 + základnu P 14	101BD2	1 ks	13 680,00	547,20	ks
SET bytový dům 3 obsahuje 2x turbínu komplet BIB 14 + speciální základnu 46x96 cm	101BD3	1 ks	12 150,00	486,00	ks

Označení výrobku

Číslo výrobku

Balení

Cena v Kč*
pro ČRCena v EUR*
pro SR

Cena za

A020

Rozdvojka R 14
k ventilačním turbínám TIB 14

101R14

1 ks

6 580,00**263,20**

ks

Prodlužovací potrubí pro turbínu LOMANCO
délka **50 cm** (pro IB8)

101PP08050

1 ks

890,00**35,60**

ks

délka **100 cm** (pro IB8)

101PP08100

1 ks

1 450,00**58,00**

ks

délka **50 cm** (pro BIB12)

101PP12050

1 ks

960,00**38,40**

ks

délka **100 cm** (pro BIB12)

101PP12100

1 ks

1 510,00**60,40**

ks

délka **50 cm** (pro BIB14)

101PP14050

1 ks

1 020,00**40,80**

ks

délka **100 cm** (pro BIB14)

101PP14100

1 ks

1 590,00**63,60**

ks

Regulační klapky - ručně ovládané
K 8 (pro IB8)

101BIB8K

1 ks

990,00**39,60**

ks

K 12 (pro BIB12)

101BIB12K

1 ks

1 360,00**54,40**

ks

K 14 (pro BIB14)

101BIB14K

1 ks

1 650,00**66,00**

ks

Regulační klapky - elektromechanické
K 8 (pro IB8)

101KVT800

1 ks

5 780,00**231,20**

ks

K 12 (pro BIB12)

101KVT200

1 ks

6 150,00**246,00**

ks

K 14 (pro BIB14)

101KVT400

1 ks

6 360,00**254,40**

ks

Prostupvé manžety DEKTITE - viz strana 19.

Sety pro bytové domy s elektrickým ventilátorem

A021

Sety pro bytové domy (ploché střechy) s elektrickým ventilátorem, pouze v provedení AL
EVL2022 + TEB14 + Z14*

10110039

1 ks

19 090,00**763,60**

ks

**ENERGO EVO EVL2022
+ TEB14 + Z14****

10110041

1 ks

32 070,00**1 282,80**

ks

**WIFI ENERGO EVO EVL2022
+ TEB14 + Z14*****

10110043

1 ks

35 270,00**1 410,80**

ks

* elektrický ventilátor + turbína + základna

** elektrický ventilátor + turbína + základna + řídicí jednotka + čidlo otáček

*** elektrický ventilátor s Wi-Fi modulem + turbína + základna + řídicí jednotka + čidlo otáček

Chytré řešení.
Tabulka pro výpočet odvětrání interiérů pomocí ventilačních turbín LOMANCO (m³/h)

Typ turbíny	Průměr	8 km/h*	13 km/h	24 km/h
BIB 12	305 mm	590 m³/h	930 m³/h	1 750 m³/h
BIB 14	356 mm	710 m³/h	1 200 m³/h	2 250 m³/h
GT 12	305 mm	590 m³/h	930 m³/h	1 750 m³/h
IB 8	203 mm	165 m³/h	295 m³/h	565 m³/h
TIB 12	305 mm	590 m³/h	930 m³/h	1 750 m³/h
TIB 14	356 mm	710 m³/h	1 200 m³/h	2 250 m³/h

* průměrná rychlost větru v ČR

Tabulka pro výpočet odvětrání střešních pláštů pomocí ventilačních turbín LOMANCO

Větraná plocha	IB 8	BIB 12	BIB 14
0-90 m²	3 ks	2 ks	2 ks
90-140 m²	6 ks	2 ks	2 ks
140-185 m²	9 ks	3 ks	2 ks
185-230 m²	12 ks	4 ks	3 ks
230-275 m²	12 ks	4 ks	3 ks

SET bytový dům 1



SET bytový dům 2



SET bytový dům 3



* Všechny ceny jsou uvedené bez DPH.

KOMÍNOVÉ HLAVICE A STŘÍŠKY

A025

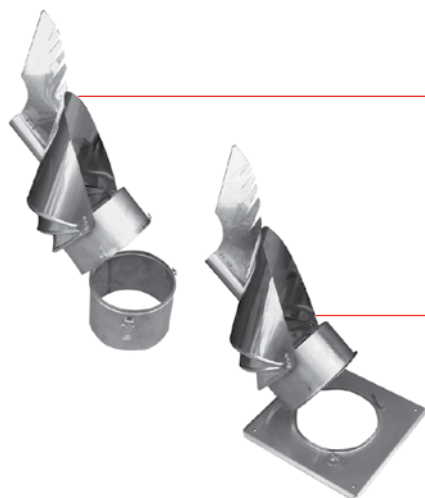
Komínové hlavice ROTOWENT - nerezové provedení

Použití: vhodné i pro tuhá paliva (max. provozní teplota 500°C)

 Ideální řešení
pro navýšení
tahu komínu.

Nerez - Dragon

průměr hrdla 150 mm	1011042	1 ks	5 540,00	221,60	ks
průměr hrdla 200 mm	1011043	1 ks	5 970,00	238,80	ks
průměr hrdla 250 mm	1011040	1 ks	6 650,00	266,00	ks
průměr hrdla 300 mm	1011041	1 ks	7 870,00	314,80	ks

Nerez - Dragon, čtvercová základna

průměr hrdla 150 mm (základna 250x250mm)	1011044	1 ks	5 540,00	221,60	ks
průměr hrdla 200 mm (základna 330x330mm)	1011045	1 ks	5 970,00	238,80	ks
průměr hrdla 250 mm (základna 380x380mm)	1011046	1 ks	6 650,00	266,00	ks
průměr hrdla 300 mm (základna 430x430 mm)*	1011047	1 ks	7 870,00	314,80	ks

* základna je pevně spojená s hlavici - není odklopná

Komínové hlavice TURBOWENT - nerezové provedení

Použití: pouze pro plyn (max. provozní teplota 150 °C)

Nerez - Turbowent

průměr hrdla 150 mm	1011013	1 ks	5 480,00	219,20	ks
průměr hrdla 200 mm	1011014	1 ks	6 630,00	265,20	ks
průměr hrdla 250 mm	1011016	1 ks	7 790,00	311,60	ks
průměr hrdla 300 mm	1011015	1 ks	8 760,00	350,40	ks

Nerez - Turbowent, čtvercová základna

průměr hrdla 150 mm (základna 250x250mm)	1011023	1 ks	5 480,00	219,20	ks
průměr hrdla 200 mm (základna 330x330mm)	1011024	1 ks	6 630,00	265,20	ks
průměr hrdla 250 mm (základna 380x380mm)	1011026	1 ks	7 790,00	311,60	ks
průměr hrdla 300 mm (základna 430x430 mm)*	1011025	1 ks	8 760,00	350,40	ks

* základna je pevně spojená s hlavici - není odklopná

Nerez - Turbowent Tulipán

(max. provozní teplota 150 °C)

průměr hrdla 150 mm	1011033	1 ks	6 500,00	260,00	ks
---------------------	---------	------	-----------------	---------------	----

Komínové stříšky

Nerezové provedení

průměr hrdla 100 mm	15-01	1 ks	1 090,00	43,60	ks
průměr hrdla 110 mm	15-02	1 ks	1 160,00	46,40	ks
průměr hrdla 120 mm	15-03	1 ks	1 190,00	47,60	ks
průměr hrdla 130 mm	15-04	1 ks	1 250,00	50,00	ks
průměr hrdla 140 mm	15-05	1 ks	1 310,00	52,40	ks
průměr hrdla 150 mm	15-06	1 ks	1 330,00	53,20	ks
průměr hrdla 160 mm	15-07	1 ks	1 480,00	59,20	ks
průměr hrdla 200 mm	15-08	1 ks	1 640,00	65,60	ks
průměr hrdla 250 mm	15-09	1 ks	2 320,00	92,80	ks

PROSTUPY PRO PLECHOVÉ KRYTINY

A030

Prostupové manžety pro plechové tvarované krytiny DEKTITE®

Pro utěsnění prostupů na plechových střeších

**DEKTITE® Square**

nedělené - z EPDM odolné vůči UV záření

DFE - 100B (0-35mm) 100 x 100mm	455790001	1 ks	272,00	10,88	ks
DFE - 101B (5-55mm) 139 x 139mm	455790002	1 ks	376,00	15,04	ks
DFE - 103B (5-127mm) 221 x 221mm	455790004	1 ks	632,00	25,28	ks
DFE - 104B (75-175mm) 280 x 280mm	455790005	1 ks	852,00	34,08	ks
DFE - 106B (125-230mm) 363 x 363mm	455790006	1 ks	1 446,00	57,84	ks
DFE - 107B (150-300mm) 456 x 456mm	455790007	1 ks	2 322,00	92,88	ks
DFE - 109B (230-508mm) 681 x 681mm	455790008	1 ks	4 242,00	169,68	ks

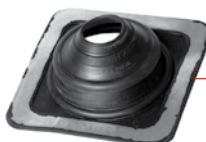
**prostupové manžety s montážní sadou**

DFE - 103B (5-127mm) + mont. sada	455790014	1 ks	1 088,00	43,52	ks
DFE - 104B (75-175mm) + mont. sada	455790015	1 ks	1 364,00	54,56	ks



DFE - 100B (0-35mm) + mont. sada	455790011	1 ks	634,00	25,36	ks
DFE - 101B (5-55mm) + mont. sada	455790012	1 ks	736,00	29,44	ks
DFE - 106B (125-230mm) + mont. sada	455790016	1 ks	2 050,00	82,00	ks
DFE - 107B (150-300mm) + mont. sada	455790017	1 ks	3 074,00	122,96	ks
DFE - 109B (230-508mm) + mont. sada	455790018	1 ks	5 080,00	203,20	ks

Montážní sada obsahuje balení samovrtných šroubů a těsnící tmel EJOPLAST.

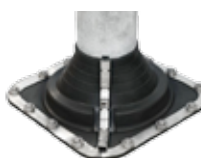
**DEKTITE® Combo**

dělené - z EPDM odolné vůči UV záření

DC -101B (5-60mm) 139 x 139mm	8201104700	1 ks	376,00	15,04	ks
DC -103B (5-127mm) 218 x 218mm	8201304700	1 ks	632,00	25,28	ks
DC -104B (75-175mm) 285 x 285mm	8201404700	1 ks	852,00	34,08	ks
DC -106B (125-230mm) 365 x 365mm	8220304700	1 ks	1 446,00	57,84	ks

DC -107B (150-280 mm) 454 x 454mm	8230304700	1 ks	2 322,00	92,88	ks
DC -109B (240-503mm) 685 x 685mm	8250304700	1 ks	4 242,00	169,68	ks
DC -110B (350-760mm) 995 x 965mm	8270004700	1 ks	14 748,00	589,92	ks

EJOPLAST těsnící tmel

pro utěsnění prostupových manžet

80 ml čirý	8200003000	1 ks	264,00	10,56	ks
310 ml čirý	8200001000	1 ks	360,00	14,40	ks

**Montáž prostupových manžet Dekтите®**

1. Přizpůsobení manžety průměru trubky.

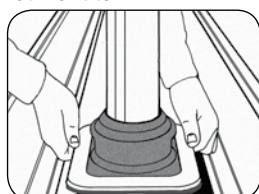

2. Přizpůsobení manžety profilovanému plechu.



3. Nanesení těsnícího tmele.

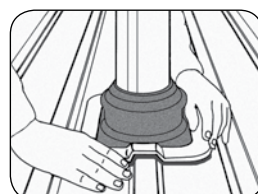

4. Přesné dotvarování podle profilu plechu.

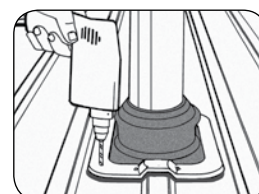

5. Upevnění samovrtnými šrouby nebo nýty.

* Všechny ceny jsou uvedené bez DPH.

VĚTRACÍ PÁSY HŘEBENE A NÁROŽÍ

A035



Univerzální pás TOP-ROLL k intenzivnímu větrání hřebene a nároží, průřez větrání 145 cm² / m



Hliníkový - délka 5 000mm - samolepicí

šířka 310 mm - červená	KR1310-0100	20bm (4 role)	286,00	11,44	m
šířka 310 mm - hnědá	KR1310-0200	20bm (4 role)	286,00	11,44	m
šířka 310 mm - černá	KR1310-0402	20bm (4 role)	286,00	11,44	m
šířka 210 mm - červená	KR1210-0100	20bm (4 role)	256,00	10,24	m
šířka 210 mm - černá	KR1210-0402	20bm (4 role)	256,00	10,24	m
šířka 390 mm - červená	KR1390-0100	20bm (4 role)	446,00	17,84	m
šířka 390 mm - černá	KR1390-0402	20bm (4 role)	446,00	17,84	m



Větrací pásy
musí větrat!

Univerzální pás VPS 310 k intenzivnímu větrání hřebene a nároží



Hliníkový - délka 5 000mm - samolepicí

šířka 310 mm - červená	VPS310-0100	20bm (4 role)	186,00	7,44	m
šířka 310 mm - hnědá	VPS310-0200	20bm (4 role)	186,00	7,44	m
šířka 310 mm - černá	VPS310-0402	20bm (4 role)	186,00	7,44	m
šířka 310 mm - červenohnědá	VPS310-0253	20bm (4 role)	186,00	7,44	m

Univerzální pás Vental air celohliníkový k intenzivnímu větrání hřebene a nároží



délka 5 000mm - samolepicí

šířka 310 mm - červená	KR4710-0100	20bm (4 role)	264,00	10,56	m
šířka 310 mm - hnědá	KR4710-0200	20bm (4 role)	264,00	10,56	m
šířka 310 mm - černá	KR4710-0402	20bm (4 role)	264,00	10,56	m
šířka 370 mm - červená	KR4770-0100	20bm (4 role)	288,00	11,52	m
šířka 370 mm - hnědá	KR4770-0200	20bm (4 role)	288,00	11,52	m
šířka 370 mm - černá	KR4770-0402	20bm (4 role)	288,00	11,52	m

Doporučené použití pásů TOP-ROLL, VPS 310, Vental air

210 – **bobrovka, šindel, vláknocement** – malý hřebenáč, **Tondach** – hřebenáč nosový (š. 14,5 cm)

310 – **betonové krytiny, vláknocement** – velký hřebenáč, **Tondach** – hřebenáč drážkový **č. 2** (š. 21 cm), hladký **č. 6** (š. 22,5 cm),

hřebenáč polodrážkový **č. 7** (š. 16 cm), **profilované plechové krytiny**

370 – **Tondach** – hřebenáč větrací **č. 5** (š. 25 cm)

* Všechny ceny jsou uvedené bez DPH.

Větrací pásy s kartáčem

A040

k intenzivnímu větrání hřebene a nároží, průřez větrání 130 cm²/m
pro instalaci hřebene i nároží na sucho



Větrací pásy Univerzál NG

• nosná šířka 180 mm, délka 1 000 mm

65 mm kartáčová lišta	KR0510-****	20 ks	328,00	13,12	ks
-----------------------	-------------	-------	---------------	--------------	----

Pro: (hřebenáče š. 18-22 cm), Bramac, Terran, KB Blok, KM Beta, Besk, Betonpres, Röben Piemont
Tondach – drážkový č. 2 (š. 21 cm)

**** barva - 0100-červená, 0200-hnědá, 0450-černá



Větrací pásy Standard

• nosná šířka 220 mm, délka 1 000 mm

60 mm kartáčová lišta	KR0500-****	25 ks	328,00	13,12	ks
75 mm kartáčová lišta	KR0505-****	25 ks	328,00	13,12	ks

Pro: (hřebenáč š. 22-26 cm), vláknocement – velký hřebenáč

Tondach – hřebenáč větrací č. 5 (š. 25 cm), hladký č. 6 (š. 22,5 cm)

**** barva - 0100-červená, 0200-hnědá, 0450-černá

Větrací pás hřebene - šindel RM

A045



větrací pás délka 122 cm šířka 29,5 cm	458150122RM	10 ks	790,00	31,60	ks
---	-------------	-------	---------------	--------------	----

pouze černá barva

Odvětrávač hřebene AL

A045

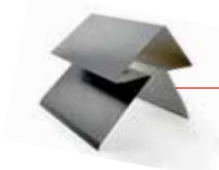

- oboustranně odvětrávaný hřebenáč pro vláknocementové krytiny, plechové krytiny, šindel
- odvětrávaná plocha 157,5 cm²/bm
- materiál: hliník, délka 2 m

antracit, tl. 0,7 mm	458150121AL	2 m	810,00	32,40	m
černá textura, tl. 0,6 mm	458150125AL	2 m	810,00	32,40	m

PŘÍSLUŠENSTVÍ PRO VĚTRÁNÍ HŘEBENE A OKAPOVÉ HRANY

A047

Okapní plech hliníkový



k ukončení pojistné hydroizolace (difúzní membrány)
hliník lakovaný

Jediné správné
ukončení doplňkové
hydroizolační vrstvy.



2000 x 175	4782*2000	20 ks	160,00	6,40	m
------------	-----------	-------	---------------	-------------	---

* barva: 4-červená, 5-antracit, 6-hnědá

Uzávěra hřebene

A050



PVC

barva	KR0208-****	25 ks	37,80	1,51	ks
-------	-------------	-------	--------------	-------------	----

**** - 0100-červená, 0200-hnědá, 0450-černá

hliník

1. str. cihl. červená / 2. str. tm. hnědá	KR0207-01	50 ks	74,00	2,96	ks
1. str. hnědá. / 2. str. černá	KR0207-02	50 ks	74,00	2,96	ks

Větrací profil úhlový pro ploché krytiny



Délka 2500 mm

červená - 30 / 50 mm	4591430050250	50 m	58,80	2,35	m
hnědá - 30 / 50 mm	4591630050250	50 m	58,80	2,35	m
černá - 30 / 50 mm	4592230050250	50 m	58,80	2,35	m
červená - 30 / 90 mm	4591430090250	50 m	81,90	3,28	m
hnědá - 30 / 90 mm	4591630090250	50 m	81,90	3,28	m
černá - 30 / 90 mm	4591530090250	50 m	81,90	3,28	m

* Všechny ceny jsou uvedené bez DPH.

Ochranná větrací mřížka 2000 univerzální

A055

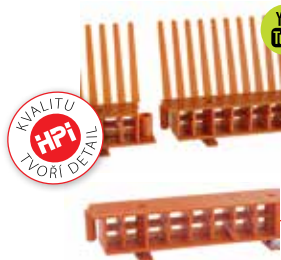

You Tube

1000 / 90 mm, výška hřebene 60 mm

pro profil. krytiny - s hřebenem	KR0057-****	50 ks	66,00	2,64	ks
----------------------------------	-------------	-------	--------------	-------------	----

**** barva: 0100-červená, 0402-antracit

1000 / 30 mm

pro rovné krytiny - bez hřebene	KR0058-****	100 ks	64,00	2,56	ks
---------------------------------	-------------	--------	--------------	-------------	----

**** barva: 0100-červená, 0402-antracit

Ušetří práci,
vylepší větrání.

Ochranná větrací mřížka jednoduchá

A055



1000 / 60 mm	4757*100060	200 ks	34,00	1,36	ks
--------------	-------------	--------	--------------	-------------	----

1000 / 110 mm	4757*100110	150 ks	46,00	1,84	ks
---------------	-------------	--------	--------------	-------------	----

* barva: 4-červená, 5-černá

Přídavná ventilační mřížka PVM75

A055



zvýšuje kapacitu odvětrání vzduchové mezery mezi doplňkovou hydroizolační vrstvou a tepelnou izolací u tříplášťových střech s celoplošným bedněním
větrací průřez 75 cm²

ø 98 mm	PVM75	10 ks/bal.	1 450,00	58,00	bal.
---------	-------	------------	-----------------	--------------	------

balení obsahuje 10 kusů ventilační mřížky a šablonu pro vyříznutí otvoru



Ochranný pás proti ptákům PVC

A060



větrací průřez 60 %, délka pásu 5 m

šířka 50 mm	KP5050-****-50	240 bm (48 rolí)	27,00	1,08	m
-------------	----------------	------------------	--------------	-------------	---

šířka 80 mm	KP5080-****-50	120 bm (24 rolí)	30,50	1,22	m
-------------	----------------	------------------	--------------	-------------	---

šířka 100 mm	KP5100-****-50	120 bm (24 rolí)	34,00	1,36	m
--------------	----------------	------------------	--------------	-------------	---

šířka 150 mm	KP5150-****-50	120 bm (24 rolí)	56,70	2,27	m
--------------	----------------	------------------	--------------	-------------	---

šířka 180 mm	KP5180-****-50	120 bm (24 rolí)	70,40	2,82	m
--------------	----------------	------------------	--------------	-------------	---

**** barva: 0115-červená, 0200-hnědá, 0450-černá
0900-bílá

délka pásu v roli - VE 60 m

šířka 80 mm	KP6080-****-600	role 60 m	1 950,00	78,00	role
-------------	-----------------	-----------	-----------------	--------------	------

šířka 100 mm	KP6100-****-600	role 60 m	2 190,00	87,60	role
--------------	-----------------	-----------	-----------------	--------------	------

**** barva: 0115-červená, 0200-hnědá, 0450-černá

Ochranný pás proti ptákům AL

A062

KVALITU
HPI
TVOŘÍ DETAIL

přírodní AL - délka pásu 5 m (role)

šířka 50 mm	490100050AL	100 bm (20 rolí)	80,00	3,20	m
-------------	-------------	------------------	--------------	-------------	---

šířka 80 mm	490100080AL	100 bm (20 rolí)	114,00	4,56	m
-------------	-------------	------------------	---------------	-------------	---

šířka 100 mm	490100100AL	100 bm (20 rolí)	138,00	5,52	m
--------------	-------------	------------------	---------------	-------------	---

oboustranně barvený AL - délka pásu 5 m (role)

šířka 50 mm	4901*0050AL	100 bm (20 rolí)	104,00	4,16	m
-------------	-------------	------------------	---------------	-------------	---

šířka 80 mm	4901*0080AL	100 bm (20 rolí)	150,00	6,00	m
-------------	-------------	------------------	---------------	-------------	---

šířka 100 mm	4901*0100AL	100 bm (20 rolí)	186,00	7,44	m
--------------	-------------	------------------	---------------	-------------	---

* barva: 4-červená/hnědá, 6-černá/červenohnědá **NOVINKA**5-černá/bílá **VÝPRODEJ**

přírodní AL - délka pásu v roli - VE 60 m

šířka 50 mm	48010005ALVE	role 60 m	4 780,00	191,20	role
-------------	--------------	-----------	-----------------	---------------	------

šířka 80 mm	48010008ALVE	role 60 m	6 890,00	275,60	role
-------------	--------------	-----------	-----------------	---------------	------

šířka 100 mm	48010010ALVE	role 60 m	8 360,00	334,40	role
--------------	--------------	-----------	-----------------	---------------	------

Varianta černá/
červenohnědá bude
k dispozici v průběhu
roku 2025.



OCHRANNÉ PRVKY

Pás s trny proti ptákům

A065



krycí šířka 90mm, 60 hrotů/1m, (1m = 1ks)

nerez / nerez
délka 1000mm

BOC15-1673

25ks

490,00**19,60**

ks



krycí šířka 80mm, 60 hrotů/1m (1m = 2ks)

polykarbonát / nerez
typ 100, délka 500mm

BOC15-1672

100ks

230,00**9,20**

ks

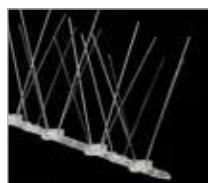

krycí šířka 50mm, 100 hrotů/1m (1m = 2ks)

polykarbonát / nerez
typ 103, délka 500mm

BO-103

100ks

162,00**6,48**

ks

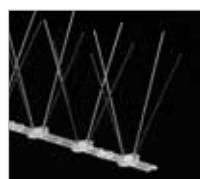

krycí šířka 90mm, 80 hrotů/1m (1m = 2ks)

polykarbonát / nerez
typ 104, délka 500mm

BO-104

100ks

150,00**6,00**

ks

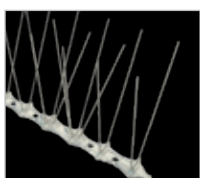

krycí šířka 90mm, 60 hrotů/1m (1m = 2ks)

polykarbonát / nerez
typ 106, délka 500mm

BO-106

100ks

128,00**5,12**

ks

krycí šířka 150mm, 108 hrotů/1m (1m = 3ks)

polykarbonát / nerez
typ 107, délka 340mm

BO-107

90ks

176,00**7,04**

ks

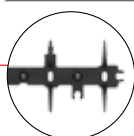
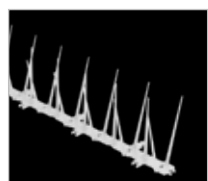
krycí šířka 55mm, 66 hrotů/1m (1m = 2ks), výška hrotů 80 mm
modulární systém - pásy je možné navzájem spojovat**polypropylen**
bílá barva (RAL 9003)*
typ 150, délka 513mm

BO-150-9003

30ks

82,00**3,28**

ks

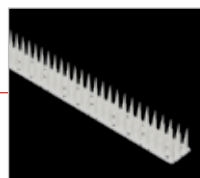
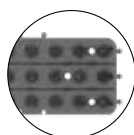
šířka 45mm, 210 hrotů/1m (1m = 1,67ks), výška hrotů 40 mm
modulární systém - pásy je možné navzájem spojovat**polypropylen**
bílá barva (RAL 9003)*
typ 120, délka 600mm

BO-120-9003

50ks

98,00**3,92**

ks

*Ostatní barvy na objednávku: hnědá (RAL 8017), antarcit (RAL 7016), černá (RAL 9005), červená (RAL 8004), zelená (RAL 6020), žlutá (RAL 1002)
U těchto barev dodávky pouze po celých baleních.



Okapový zachycovač listů

A070

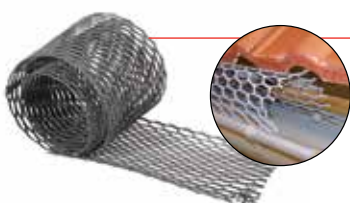
materiál: polyethylen
délka 2000 mm / role

šířka 180mm - hnědá RAL 8014	KR0076-0200	48bm	304,00	12,16	m
šířka 180mm - sv. šedá RAL 7004	KR0076-0401	48bm	304,00	12,16	m
šířka 280mm - hnědá RAL 8014	KR0077-0200	48bm	336,00	13,44	m
šířka 280mm - sv. šedá RAL 7004	KR0077-0401	48bm	336,00	13,44	m

Varianta světle šedá RAL 7004 - svorka z pozinkovaného plechu

Varianta hnědá RAL 8014 - svorka z mědi

* Všechny ceny jsou uvedené bez DPH.

TĚSNÍCÍ PÁSY

A075

Těsnící pás Easy-Form®

 flexibilní těsnící pás - **hliník/butyl**; **roztahitelnost pásu +60 %** (ve směru role)

šířka 250 mm	KW0250-05-****	25 bm (5 rolí)	448,00	17,92	m
---------------------	----------------	----------------	---------------	--------------	---

**** barva: 0154-ci hl. červená, 0469-antracit

 0248-hnědá, 0450-černá, 0470-šedá **VÝPRODEJ**

šířka 300 mm	KW0300-05-****	25 bm (5 rolí)	490,00	19,60	m
---------------------	----------------	----------------	---------------	--------------	---

**** barva: 0154-ci hl. červená, 0248-hnědá, 0450-černá, 0469-antracit

0470-šedá

šířka 450 mm	KW0450-05-****	25 bm (5 rolí)	800,00	32,00	m
---------------------	----------------	----------------	---------------	--------------	---

**** barva: 0154-ci hl. červená, 0248-hnědá, 0450-černá, 0469-antracit, 0470-šedá

Utěsní, zpevní a přizpůsobí se tvaru.

Univerzální AL páska

Univerzální AL streč páska pro vodotěsné utěsnění prostupů ve střešním plášti

90 mm 5m/role šedá	KW0090	5 m/role	186,00	7,44	m
--------------------	--------	----------	---------------	-------------	---

Těsnící pás TOP-FLEX® pro

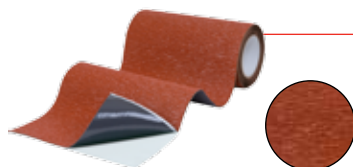
 flexibilní těsnící pás - **hliník/butyl**; **roztahitelnost pásu +30 %** (ve směru role)

šířka 300 mm	KW1503-****	5 m/role	290,00	11,60	m
---------------------	-------------	----------	---------------	--------------	---

**** barva: 0154-ci hl. červená, 0248-hnědá, 0450-černá, 0469-antracit

Těsnící pás Top-flex

 pás - **olovo/butyl**; s výbornou tvarovatelností a trvanlivostí

šířka 300 mm	4496*01	5 m/role	540,00	21,60	m
---------------------	---------	----------	---------------	--------------	---

* barva: 4-ci hl. červená, 5-černá, 6-hnědá

 pás - **hliník/butyl**; s výbornou tvarovatelností a trvanlivostí

šířka 300 mm	4497*01	5 m/role	336,00	13,44	m
---------------------	---------	----------	---------------	--------------	---

* barva: 4-ci hl. červená, 5-antracit, 6-hnědá

Těsnící pás

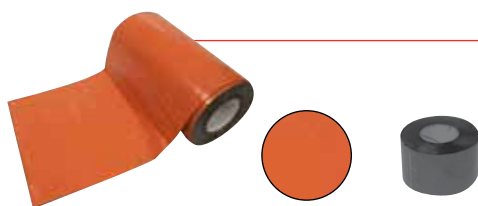
 samolepicí, šířka **300 mm** - materiál **hliník/bitumen**

66*	10 m/role	274,00	10,96	m
-----	-----------	---------------	--------------	---

* barva: 0-hliník, 2-ci hl. červená, 5-tm. hnědá

 samolepicí, šířka **100 mm** - materiál **hliník/bitumen**

66*/10	10 m/role	102,00	4,08	m
--------	-----------	---------------	-------------	---

* barva: 0-hliník, 2-ci hl. červená, 5-tm. hnědá

 4-měč. červená **VÝPRODEJ**

Příslušenství k těsnícím pásům

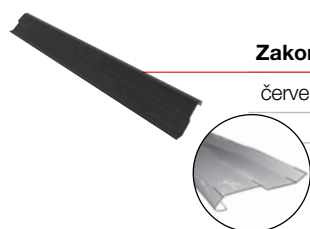
Zakončovací lišta pro těsnící pásy - oboustranně lakovaná, materiál hliník, 2000 / 60mm

červená RAL 8004 / červenohnědá RAL 3009	4496476	40m	110,00	4,40	m
--	---------	-----	---------------	-------------	---

hnědá RAL 8019 / antracit RAL 9004	4496676	40m	110,00	4,40	m
------------------------------------	---------	-----	---------------	-------------	---



ŘEŠENÍ ÚŽLABÍ

A085

Pás úžlabí



hliník lakovaný, tl. 0,64 mm

- podélně profilovaný
- 6 ks přichytek na 1 ks úžlabí v ceně

2000 x 500 mm	4792*2000500	10 ks	698,00	27,92	ks
---------------	--------------	-------	---------------	--------------	----

* barva: 4-červená, 5-antracit, 6-hnědá

přichytka úžlabí	4792*00	1000 ks	6,00	0,24	ks
------------------	---------	---------	-------------	-------------	----

* barva: 4-červená, 5-antracit, 6-hnědá

Těsnící pás úžlabí

A090



materiál: polyuretan

samolepicí, délka / výška / šířka

1000 / 50 / 30 mm	461941000050	100 ks	40,00	1,60	ks
VÝPRODEJ červený					

1000 / 60 / 30 mm	4619*1000060	100 ks	43,00	1,72	ks
-------------------	--------------	--------	--------------	-------------	----

1000 / 75 / 30 mm	4619*1000075	70 ks	61,00	2,44	ks
-------------------	--------------	-------	--------------	-------------	----

* barva: 4-červená, 5-antracit

materiál: polyetylen se zvýšenou tepelnou odolností 90 °C

UV stabilní

samolepicí, délka / výška / šířka

PE1+ 1000 / 60 / 20 mm	461952000061	100 ks	74,00	2,96	ks
------------------------	--------------	--------	--------------	-------------	----



UPEVNĚNÍ OKAPOVÝCH SVODŮ

A095



Šroubovací objímka k upevnění okapových svodů, M10, průměr 100 mm

pozink	OS1001000	1 ks	60,00	2,40	ks
--------	-----------	------	--------------	-------------	----

barva	OS100100*	1 ks	80,00	3,20	ks
-------	-----------	------	--------------	-------------	----

* barva: 2-hnědá (RAL 8017), 3-cihlově červená (RAL 8004), 5-černá (RAL 9005)

Šroubovací trn s hmoždinkou, M10, pozink

délka 160 mm	OT1601000NG	1 ks	25,00	1,00	ks
--------------	-------------	------	--------------	-------------	----

délka 205 mm	OT2051000NG	1 ks	31,00	1,24	ks
--------------	-------------	------	--------------	-------------	----

délka 305 mm	OT3051000NG	1 ks	41,00	1,64	ks
--------------	-------------	------	--------------	-------------	----



Držák s patkou, M10, pozink

délka 35 mm	OT0351000NG	1 ks	33,00	1,32	ks
-------------	-------------	------	--------------	-------------	----

Upevnění objímek okap. svodů do ETICS – SDA hmoždinky



SDA – samořezný vrt s přípojným závitem M10 a drážkou Torx 25

- lamelová hmoždinka průměr 10 mm a bezpečnostní barevná krytka
- dovolené příčné zatížení je 30 kg (0,3 kN)

Délka vrutu 200 mm, délka hmoždinky 180 mm

sv. šedá	200101801	200 ks	190,00	7,60	ks
----------	-----------	--------	---------------	-------------	----

Délka vrutu 250 mm, délka hmoždinky 240 mm

sv. šedá	250102401	200 ks	222,00	8,88	ks
----------	-----------	--------	---------------	-------------	----

Délka vrutu 300 mm, délka hmoždinky 280 mm

sv. šedá	300102801	200 ks	250,00	10,00	ks
----------	-----------	--------	---------------	--------------	----



UPEVNĚNÍ HROMOSVODŮ

A106

Produkty testované dle ČSN EN 62561



Podpěra drátu na hřebenač univerzální G5, úchyt se šroubem, pro hřebenače š. 125-205mm

žárový pozink	EL95900102	1 ks	252,00	10,08	ks
barva	EL95900116*	1 ks	490,00	19,60	ks

Podpěra drátu na hřebenač univerzální G5 MAX, úchyt se šroubem, pro hřebenače š. 240-300mm

žárový pozink	EL95901102	1 ks	328,00	13,12	ks
barva	EL95901116*	1 ks	612,00	24,48	ks

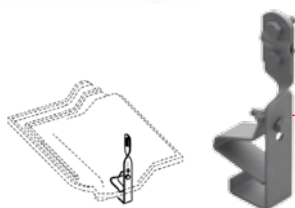

Podpěra drátu pod střešní krytinu univerzální, kroucená, úchyt se šroubem

pozink	EL91110002	1 ks	192,00	7,68	ks
barva	EL91110016*	1 ks	394,00	15,76	ks



Podpěra drátu pod střešní krytinu univerzální s Al páskem, plastový úchyt, délka 250mm

žárový pozink	EL91004002	1 ks	168,00	6,72	ks
---------------	------------	------	---------------	-------------	----



Podpěra drátu pro šindel a plechové krytiny, úchyt se šroubem

žárový pozink	EL95902102	1 ks	108,00	4,32	ks
barva	EL95902116*	1 ks	182,00	7,28	ks



Podpěra drátu pro falcovaný plech, plastový úchyt

pozink	EL99610101	1 ks	280,00	11,20	ks
--------	------------	------	---------------	--------------	----

* barva: 3011-červenohnědá, 8004-čihl. červená, 8017-hnědá, 9005-černá



Podpěra drátu beton / PVC, 145x105mm, výška 60mm

pro drát Ø 6-8mm	EL93000211	1 ks	116,00	4,64	ks
------------------	------------	------	---------------	-------------	----



Podpěra drátu beton / PVC, průměr 130mm, výška 75mm

pro drát Ø 6-8mm	EL93020111	1 ks	108,00	4,32	ks
------------------	------------	------	---------------	-------------	----



Podpěra drátu betonová, kovový úchyt, průměr 105mm, výška 140mm

nerez	EL92900105	1 ks	98,00	3,92	ks
-------	------------	------	--------------	-------------	----



Podpěra drátu stěnová s hmoždinkou, úchyt se šroubem

délka 100mm, Ø 10mm - žár. pozink	EL91200102	1 ks	94,00	3,76	ks
délka 120mm, Ø 12mm - žár. pozink	EL91200202	1 ks	112,00	4,48	ks
délka 160mm, Ø 12mm - žár. pozink	EL91200302	1 ks	154,00	6,16	ks
délka 250mm, Ø 12mm - žár. pozink	EL91200402	1 ks	188,00	7,52	ks
délka 400mm, Ø 12mm - žár. pozink	EL91200602	1 ks	286,00	11,44	ks

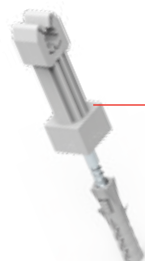

Podpěra drátu stěnová s hmoždinkou, plastový úchyt (délka 70mm)

délka 50mm, Ø 10mm - pozink	EL91220101	1 ks	70,00	2,80	ks
délka 105mm, Ø 12mm - pozink	EL91220301	1 ks	110,00	4,40	ks
délka 190mm, Ø 12mm - pozink	EL91220401	1 ks	128,00	5,12	ks



UPEVŇOVACÍ PRVKY

A100

Držák hřebenových latí



držák s hřebem
materiál: **žárový pozink**

držák s hřebem 30/180 mm	180030	100 ks	42,00	1,68	ks
držák s hřebem 30/210 mm	210030	100 ks	42,00	1,68	ks

VÝPRODEJ

držák s hřebem 30/230 mm	230030	100 ks	42,00	1,68	ks
držák s hřebem 30/260 mm	260030	50 ks	46,00	1,84	ks
držák s hřebem 30/310 mm	310030	50 ks	50,00	2,00	ks

držák s hřebem 40/180 mm	180040	100 ks	44,00	1,76	ks
držák s hřebem 40/210 mm	210040	100 ks	44,00	1,76	ks
držák s hřebem 40/230 mm	230040	100 ks	44,00	1,76	ks
držák s hřebem 40/260 mm	260040	50 ks	48,00	1,92	ks
držák s hřebem 40/310 mm	310040	50 ks	50,00	2,00	ks

držák s hřebem 50/180 mm	180050	100 ks	44,00	1,76	ks
držák s hřebem 50/210 mm	210050	100 ks	44,00	1,76	ks
držák s hřebem 50/230 mm	230050	100 ks	44,00	1,76	ks
držák s hřebem 50/260 mm	260050	50 ks	50,00	2,00	ks

VÝPRODEJ

držák s hřebem 50/310 mm	310050	50 ks	52,00	2,08	ks
--------------------------	--------	-------	--------------	-------------	----



univerzální držák hřebenových / nárožních latí
materiál: **žárový pozink**

držák hřeb. a nár. latě 30 mm	KR0048	25 ks	42,00	1,68	ks
držák hřeb. a nár. latě 40 mm	KR0053	25 ks	42,00	1,68	ks
držák hřeb. a nár. latě 50 mm	KR0049	25 ks	42,00	1,68	ks

Šroubovitý hřebík

A105



pro připevnění koncového a rozdělovacího hřebenáče
s navlečenou podložkou, žárově pozinkováno

hřebík šroub. 3,8x105	KB0004-****	100 ks	9,80	0,39	ks
hřebík šroub. 3,8x120	KB0005-****	100 ks	10,80	0,43	ks

**** barva: 0100-červená, 0200-hnědá, 0450-antracit

Šroub se závitem

A105



pro připevnění koncového a rozdělovacího hřebenáče
s navlečenou podložkou, žárově pozinkováno

5x110	KB0050-****	100 ks	40,50	1,62	ks
-------	-------------	--------	--------------	-------------	----

**** barva: 0100-červená, 0200-hnědá, 0402-černá

Šroub hřebenový

A105



pro připevnění koncového a rozdělovacího hřebenáče
s integrovaným těsněním z EPDM a vrtací špičkou

pozink, 6,5x130	3515675608	100 ks	16,50	0,66	ks
-----------------	------------	--------	--------------	-------------	----

Označení výrobku

Číslo výrobku

Balení

Cena v Kč*
pro ČR

Cena v EUR*
pro SR

Cena za



Přichytka hřebenáčů – betonový hřebenáč

A110



Terran, KM Beta, Bramac, Betonpres nový typ - profilovaná

hnědá	KR0203-0200	50 ks	9,50	0,38	ks
cihl. červená	KR0203-0100	50 ks	9,50	0,38	ks
černá	KR0203-0450	50 ks	9,50	0,38	ks



Terran, KM Beta, Bramac, Betonpres nový typ

hnědá	KR0203-1-0200	50 ks	12,00	0,48	ks
cihl. červená	KR0203-1-0100	50 ks	12,00	0,48	ks
černá	KR0203-1-0450	50 ks	12,00	0,48	ks



Besk, KB Blok, Betonpres starý typ

hnědá	KR0213-0200	50 ks	12,00	0,48	ks
cihl. červená	KR0213-0100	50 ks	12,00	0,48	ks
černá	KR0213-0450	50 ks	12,00	0,48	ks

Přichytka hřebenáčů – pálený hřebenáč

A110

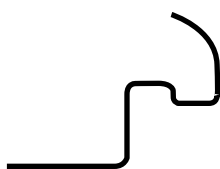

TONDACH - hřebenáč č. 2 drážkový š. 21 cm a hřebenáč č. 7 polodrážkový š. 16 cm

černá	470J0133-2	50 ks	14,10	0,56	ks
hnědá	470J0135-2	50 ks	14,10	0,56	ks
cihl. červená	470J0136-2	50 ks	14,10	0,56	ks

Nahrazuje Tondach - hřebenáč drážkový š. 21 a 26cm (původní obj. kód KR0232, KR0206)



TONDACH - hřebenáč č. 6 hladký š. 22,5 cm

černá	47009833-2	50 ks	14,10	0,56	ks
hnědá	47009835-2	50 ks	14,10	0,56	ks
cihl. červená	47009836-2	50 ks	14,10	0,56	ks



CEMBRIT - hřebenáč velký

hnědá	KR0250-0200	50 ks	16,10	0,64	ks
cihl. červená	KR0250-0100	50 ks	16,10	0,64	ks

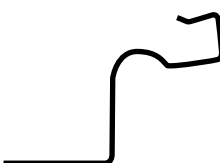

RÖBEN

černá	KR0286-1-0450	50 ks	12,60	0,50	ks
hnědá	KR0286-1-0200	50 ks	12,60	0,50	ks
cihl. červená	KR0286-1-0100	50 ks	12,60	0,50	ks

Označení výrobku

Číslo výrobku

Balení

Cena v Kč*
pro ČRCena v EUR*
pro SR

Cena za



A vichřice už se nemusíte bát.

A115

Přichytka tašky



přichytka řezaných
VÝPRODEJ tašek

0604000

100 ks

15,50

0,62

ks

přichytka řezaných
tašek nerez

KR0156

50 ks

20,60

0,82

ks

pro betonové krytiny:

Terran, Besk, KM Beta, Bramac, KB Blok, Betonpres

typ č. 2
80 mm

KR8304

500 ks

4,40

0,18

ks

pro pálené krytiny:

Tondach TRU, TRF 12, Renoton 14 (Brněnka 14), Renoton 11 (Hranice 11), Polka 13, Traditon 14 (Francouzská 14), Creaton, Röben

boční 409
65 x 48 mm

KR8309

500 ks

7,60

0,30

ks

pro pálené krytiny:

Tondach (Románská 12, Jirčanka 13)

bočně-hlavová 416

KR8307

250 ks

11,50

0,46

ks

pro: bobrovku (na lať 40 x 60 mm, pro šupinové krytí)

415 C
30 / 80 x 53 mm

KR8313

100 ks

14,60

0,58

ks

PŘÍSLUŠENSTVÍ PRO MONTÁŽ PROFILOVANÝCH STŘECH

Rozpěrka



šířka / výška

Hranatý profil 70/18 mm

KR0083

100 ks

2,60

0,10

ks

Kulatý profil 76/18 mm

KR0082

100 ks

4,90

0,20

ks

Kulatý profil 130/30 mm

KR0080

50 ks

8,40

0,34

ks

pro podložení a uchycení vlnité krytiny

A120

Kaloty pro montáž profilovaných plechů v horní vlně



určeno pro upevnění trapézových plechů a sendvičových panelů

EJOT-ORKAN-Kalotte 34-50 Alu -blank

B3053450000

500 ks

12,50

0,50

ks

EJOT-ORKAN-Kalotte 36-40 Alu -blank

B3053538000

500 ks

12,50

0,50

ks

EJOT-ORKAN-Kalotte 41-16 Alu -blank

B3046200110

500 ks

12,50

0,50

ks

EJOT-ORKAN-Kalotte 41-32 Alu -blank

B3049284129

500 ks

13,00

0,52

ks

EJOT-ORKAN-Kalotte 53-36 Alu -blank

B3055336000

400 ks

18,80

0,75

ks

Ostatní typy kalot včetně barevných variant na dotaz.

Tabulka pro výběr vhodné kaloty ke stažení zde v QR kódu.



A125

Samovrtný šroub pro montáž kalot

- zušlechťená pozinkovaná ocel s antikorozi povrchovou úpravou Climadur
- navléknutá těsnící podložka z pozinkované oceli

JT2-D-6-5,5

určeno pro - upevnění sendvičových panelů na ocelové nosné konstrukce tl. 1,5 - 5 mm

EJOT-SAPHIR JT2-D-6-5,5x62-V16 samovrt.

B3553411674

250 ks

9,50

0,38

ks

EJOT-SAPHIR JT2-D-6-5,5x82-V16 samovrt.

B3553621674

200 ks

11,60

0,46

ks

EJOT-SAPHIR JT2-D-6-5,5x102-V16 samovrt.

B3553821674

200 ks

13,40

0,54

ks

EJOT-SAPHIR JT2-D-6-5,5x122-V16 samovrt.

B3557021674

150 ks

14,60

0,58

ks

EJOT-SAPHIR JT2-D-6-5,5x152-V16 samovrt.

B3555921674

150 ks

19,30

0,77

ks

EJOT-SAPHIR JT2-D-6-5,5x172-V16 samovrt.

B3556421674

100 ks

24,50

0,98

ks

Ostatní typy šroubů na dotaz. 📞

A130

* Všechny ceny jsou uvedené bez DPH.

Vzorník barev dle RAL

pro protisněhové příslušenství
a pochůzné prvky (str. 30 - 39)

Pozn.: barvy jsou pouze ilustrativní.

RAL 8004 cihl. červená	RAL 8015 červenohnědá	RAL 8019 hnědá	RAL 7016 antracit	RAL 9005 černá
----------------------------------	---------------------------------	--------------------------	-----------------------------	--------------------------

PROTISNĚHOVÉ HÁKY

POPIS POUŽÍVÁNÍ PROTISNĚHOVÝCH HÁKŮ



Protisněhové háky mají za úkol držet sněhovou vrstvu na střeše jako celek a tato sněhová vrstva postupně odtává odshora, a to vlivem změny povětrnostních podmínek a zvýšení venkovních teplot. Tato sněhová vrstva při použití protisněhových háků je při svém rovnoměrném pokrytí po celé střešní konstrukci v zimě výborným izolantem. Zabraňuje unikání tepla ze střechy ven a vnikání chladu zvenku dovnitř střešní konstrukce.

V říjnu 2006 vydal Český institut norem změnu ČSN EN 1991-1-3:2005/Z1:2006 (Zatížení konstrukcí - Část 1-3: Obecná zatížení - Zatížení sněhem). Tato změna normy spočívá ve vložení nové mapy sněhových zatížení.

Podle sklonu střechy a příslušné tabulky pro sněhovou oblast určíte počet háků na 1 m² střechy. Tabulky najdete u většiny výrobců střešní krytiny.

Jedna z nejdůležitějších zásad je, že háky jsou rozmístěny rovnoměrně po celé ploše střechy až k hřebeni a ne, jak je v mnoha případech vidět, jen v dolní části střechy pouze v jedné, nejvýše ve dvou řadách. Takto provedená montáž protisněhových háků, tedy pouze ve spodních partiích střechy, nemá prakticky žádný význam a nápor sněhu nejsou jakékoliv zábrany vůbec schopny udržet.

Vždy po celé ploše od okapu až po hřeben!

Doporučení: při instalaci sněhové zábrany nebo protisněhové mříže doporučujeme použít jako dodatečné zabezpečení střechy protisněhové háky. Množství (počet) protisněhových háků na střechu konzultujte s projektantem.

Další informace doporučujeme vyhledat na: www.snihnastrese.cz

Univerzální protisněhový hák QUICK-STOPP

A147



- řešení vhodné pro většinu skládaných krytin
- uchycení probíhá jednoduchým nasazením za spodní hranu tašky

VÝPRODEJ

barva	179000*	100 ks	138,00	5,52	ks
-------	---------	--------	---------------	-------------	----

* barva: 1-antracit (RAL 7016), 2-hnědá (RAL 8014), 4-ci hl. červená (RAL 8004), 5-černá (RAL 9005), 9-červenohnědá (RAL 8012)

Protisněhové háky jsou vyráběny z lakovaného, zároveň pozinkovaného plechu.



Typ A

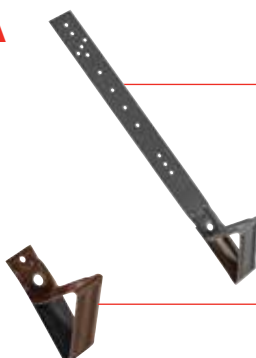

A135

A 400 pro vláknocementové krytiny, plastové krytiny a šindel na bedněni, případně latě

antracit	1740011	100 ks	39,60	1,58	ks
hnědá	1740012	100 ks	39,60	1,58	ks
cihlově červená	1740014	100 ks	39,60	1,58	ks
červenohnědá	1740019	100 ks	39,60	1,58	ks

A 11 plechový program

antracit	1740021	100 ks	39,60	1,58	ks
hnědá	1740022	100 ks	39,60	1,58	ks
cihlově červená	1740024	100 ks	39,60	1,58	ks
černá	1740025	100 ks	39,60	1,58	ks
NOVINKA červenohnědá RAL 3009	1740027	100 ks	39,60	1,58	ks



RAL 3011	1740028	100 ks	58,00	2,32	ks
----------	---------	--------	--------------	-------------	----

* Všechny ceny jsou uvedené bez DPH.

Typ C pro betonové tašky, bobrovky, Cembrit

A145



C 360 pro Bramac, Besk, KM Beta, Tondach TRU 12, Betonpres, bobrovku - korunové krytí

barva	173603*	100 ks	39,60	1,58	ks
-------	---------	--------	-------	------	----

* barva: 1-antracit, 2-hnědá, 4-ci hl. červená, 5-černá, 9-červenohnědá

C 380 pro Terran, Bramac Max, Bramac Tegalit, Besk, KM Beta, Tondach TRU 12, Tondach Twiston 9 (Twist), Betonpres, Euronit Profil S, Bramac Turmalin

barva	173803*	100 ks	39,60	1,58	ks
-------	---------	--------	-------	------	----

* barva: 1-antracit, 2-hnědá, 4-ci hl. červená, 5-černá, 9-červenohnědá

C 315 pro bobrovku - šupinové krytí

barva	173154*	100 ks	41,40	1,66	ks
-------	---------	--------	-------	------	----

* barva: 4-ci hl. červená 2-hnědá

C 520 pro vláknocementové krytiny - obdelník (montáž na latě)

VÝPRODEJ

barva	173952*	100 ks	68,20	2,73	ks
-------	---------	--------	-------	------	----

* barva: 1-antracit, 4-ci hl. červená

Typ D pro pálené krytiny

A140



Röben Piemont D 360	1736028*	100 ks	44,80	1,79	ks
------------------------	----------	--------	-------	------	----

Tondach Planoton 11 (Figaro 11) D 400 - 19	1740019*	100 ks	44,80	1,79	ks
---	----------	--------	-------	------	----

* barva: 2-hnědá, 4-ci hl. červená, 5-černá 1-antracit 9-červenohnědá

Tondach Románská 12, Creaton Magnum D 400 - B8	17400B8*	100 ks	44,80	1,79	ks
---	----------	--------	-------	------	----

Tondach Francouzská 12 D 400 - B9	17400B9*	100 ks	44,80	1,79	ks
--------------------------------------	----------	--------	-------	------	----

Tondach Renoton 14 (Brněnka 14) Bramac Granát 11 D 400 - 78	1740078*	100 ks	44,80	1,79	ks
--	----------	--------	-------	------	----

* barva: 2-hnědá, 4-ci hl. červená, 5-černá, 6-černá (pro D 400 - 78), 9-červenohnědá 1-antracit

Tondach Renoton 11 (Hranice 11) Bramac Granát 13 D 400 - 11	1740011*	100 ks	44,80	1,79	ks
--	----------	--------	-------	------	----

Röben Monza D 400 - 21	1740021*	100 ks	44,80	1,79	ks
---------------------------	----------	--------	-------	------	----

Tondach Contiton 12 (Stodo 12) Univerzal 12 D 400 - 23	1740023*	100 ks	44,80	1,79	ks
---	----------	--------	-------	------	----

* barva: 2-hnědá, 4-ci hl. červená, 5-černá, 9-červenohnědá 1-antracit

Röben Fläming D 400 - 22	1740022*	100 ks	44,80	1,79	ks
-----------------------------	----------	--------	-------	------	----

* barva: 1-antracit 2-hnědá 4-ci hl. červená 5-černá 9-červenohnědá

Tondach Polka, Tondach Jirčanka D 400 - 24	1740024*	100 ks	44,80	1,79	ks
---	----------	--------	-------	------	----

* barva: 4-ci hl. červená 1-antracit 2-hnědá 5-černá 9-červenohnědá

Tondach Sensaton 11 (Samba 11) Tondach Rumba D 400 - 25	1740025*	100 ks	44,80	1,79	ks
--	----------	--------	-------	------	----

* barva: 2-hnědá, 4-ci hl. červená, 5-černá, 9-červenohnědá 1-antracit

Creaton Balance D 400 - 26	1740026*	100 ks	44,80	1,79	ks
----------------------------	----------	--------	-------	------	----

* barva: 5-černá 2-hnědá 1-antracit 4-ci hl. červená 9-červenohnědá

Tondach Traditon 14 (Francouzská 14) D 240 - 20	1722020*	100 ks	44,80	1,79	ks
--	----------	--------	-------	------	----

* barva: 4-ci hl. červená 5-černá 9-červenohnědá 2-hnědá

Tondach Holland D 400 - 39	174005*	100 ks	44,80	1,79	ks
-------------------------------	---------	--------	-------	------	----

* barva: 4-ci hl. červená

Tondach Traditon 11 (Falcovka 11) D 400 - 46	1740046*	100 ks	44,80	1,79	ks
---	----------	--------	-------	------	----

* barva: 4-ci hl. červená 5-černá

Tondach Contiton 9 (Bolero) Tondach Twiston 9 (Twist) D 400 - X2	17400X2*	100 ks	44,80	1,79	ks
--	----------	--------	-------	------	----

* barva: 2-hnědá 4-ci hl. červená 5-černá

Vzorník barev dle RAL

pro protisněhové příslušenství
a pochůzné prvky (str. 30 - 39)

Pozn.: barvy jsou pouze ilustrativní.

RAL 8004	RAL 8015	RAL 8019	RAL 7016	RAL 9005
cihl. červená	červenohnědá	hnědá	antracit	černá

PROTISNĚHOVÉ ZÁBRANY

Protisněhové mříže 20 cm

A150



žárový pozink výška 200mm, délka 2 000mm

pozink	31220	2m	374,00	14,96	m
barva	3122*	2m	420,00	16,80	m

* barva: 1-antracit, 2-hnědá, 3-ci hl. červená, 5-černá

4-červenohnědá



transparentní spojka protisněhových mříží (UV stabilní plast)

spojka mříží	33299	1 ks	52,00	2,08	ks
--------------	-------	------	--------------	-------------	----

Držáky protisněhových mříží 20 cm

za přídavnou lať

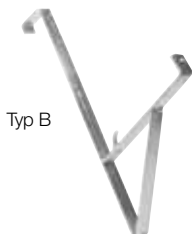

Typ B

Typ B - pozink	1711200	1 ks	384,00	15,36	ks
- barva	171120*	1 ks	480,00	19,20	ks
Bobrovka - červená	1712203	1 ks	416,00	16,64	ks

na kontra lať



Bobrovka

Typ A - pozink	1710200	1 ks	384,00	15,36	ks
- barva	171020*	1 ks	480,00	19,20	ks

za lať



Typ A

Univerzální - Trapac® pro pálené a betonové tašky - barva	KS9220-1-****	1 ks	694,00	27,76	ks
---	---------------	------	---------------	--------------	----

Součet výšky latě a tloušťky krytiny max. 60 mm. **** barva: 0100-ci hl. červená, 0200-hnědá, 0450-černá.

plechové krytiny**



Trapac®

Plech, šindel - pozink	1713200	1 ks	370,00	14,80	ks
- barva	171320*	1 ks	474,00	18,96	ks
Falcovaný plech - pozink	1714200	1 ks	576,00	23,04	ks
- barva	171420*	1 ks	658,00	26,32	ks
CLICK výšky 25-38 mm	171929*	1 ks	658,00	26,32	ks
- barva					
MOD 350/20 - plech. tvar. krytina - barva	171520*	1 ks	402,00	16,08	ks
MOD 350/35 - plech. tvar. krytina - barva	171525*	1 ks	402,00	16,08	ks
MOD 400/20 - plech. tvar. krytina - barva	171615*	1 ks	402,00	16,08	ks

* barva: 1-antracit, 2-hnědá, 3-ci hl. červená, 5-černá

4-červenohnědá

** Držáky pro plechové krytiny jsou dodávány bez kotevniho materiálu. V případě požadavku lze dodat šrouby z nabídky EJOT.

Protisněhové mříže 15 cm

A150



žárový pozink výška 150 mm, délka 2 000 mm

pozink	31230	2 m	306,00	12,24	m
barva	3123*	2 m	348,00	13,92	m

* barva: 1-antracit, 2-hnědá, 3-cihl. červená, 5-černá

4-červenohnědá

Pro vyztužení protisněhových mříží nezapomeňte na spojku.



transparentní spojka protisněhových mříží (UV stabilní plast)

spojka mříží	33299	1 ks	52,00	2,08	ks
--------------	-------	------	--------------	-------------	----

Držáky protisněhových mříží 15 cm

Plech,
šindel

za přídatnou lať

Typ B - pozink	1711150	1 ks	256,00	10,24	ks
- barva	171115*	1 ks	332,00	13,28	ks
Bobrovka - červená	171213	1 ks	332,00	13,28	ks

Falcovaný
plech

na kontra lať

Typ A - pozink	1710150	1 ks	256,00	10,24	ks
- barva	171015*	1 ks	332,00	13,28	ks

plechové krytiny**

Plech, šindel - pozink	1713150	1 ks	220,00	8,80	ks
- barva	171315*	1 ks	272,00	10,88	ks
Falcovaný plech - pozink	1717150	1 ks	542,00	21,68	ks
- barva	171715*	1 ks	622,00	24,88	ks
CLICK výšky 25-38 mm	171919*	1 ks	622,00	24,88	ks
- barva	171919*	1 ks	622,00	24,88	ks
MOD 350/20 - plech. tvar. krytina - barva	171415*	1 ks	354,00	14,16	ks
MOD 350/35 - plech. tvar. krytina - barva	171425*	1 ks	354,00	14,16	ks
MOD 400/20 - plech. tvar. krytina - barva	171815*	1 ks	354,00	14,16	ks



CLICK



MOD

* barva: 1-antracit, 2-hnědá, 3-cihl. červená, 5-černá

4-červenohnědá

** Držáky pro plechové krytiny jsou dodávány bez kotevního materiálu.
V případě požadavku lze dodat šrouby z nabídky EJOT.

Trubkový zachycovač sněhu

A160



délka 2 000 mm, průměr 32 mm

pozink	34220	2 m	252,00	10,08	m
barva	3422*	2 m	340,00	13,60	m
délka 3 000 mm, průměr 32 mm					
pozink	34230	3 m	252,00	10,08	m
barva	3423*	3 m	340,00	13,60	m
spojka trubky	34200	1 ks	50,00	2,00	ks
koncovka trubky	34201	1 ks	50,00	2,00	ks

Rozražeč ledu na trubkový zachycovač

pozink	34210	1 ks	65,00	2,60	ks
barva	3421*	1 ks	65,00	2,60	ks

* barva: 1-antracit, 2-hnědá, 3-cihl. červená, 5-černá

4-červenohnědá

Držáky trubkového sněholamu

A160

Falcovaný plech NG

pro 1 trubku

Falcovaný plech NG - pozink	1720480	1 ks	314,00	12,56	ks
- barva	172048*	1 ks	388,00	15,52	ks

Typ B

pro 2 trubky

za přídatnou lať

Typ B - pozink	1720100	1 ks	256,00	10,24	ks
- barva	172010*	1 ks	334,00	13,36	ks
Bobrovka - červená	1720203	1 ks	334,00	13,36	ks

Bobrovka

Typ A

na kontra lať

Typ A - pozink	1720000	1 ks	256,00	10,24	ks
- barva	172000*	1 ks	334,00	13,36	ks

Plech, šindel

plechové krytiny**

Plech, šindel - pozink	1720500	1 ks	256,00	10,24	ks
- barva	172050*	1 ks	334,00	13,36	ks
Falcovaný plech - pozink	1720400	1 ks	544,00	21,76	ks
- barva	172040*	1 ks	672,00	26,88	ks
Falcovaný plech NG - pozink	1720490	1 ks	360,00	14,40	ks
- barva	172049*	1 ks	426,00	17,04	ks
CLICK výšky 25-38 mm - pozink	1720390	1 ks	544,00	21,76	ks
- barva	172039*	1 ks	672,00	26,88	ks
MOD 350/20 - plech. tvar. krytina - barva	172060*	1 ks	356,00	14,24	ks
MOD 350/35 - plech. tvar. krytina - barva	172065*	1 ks	356,00	14,24	ks
MOD 400/20 - plech. tvar. krytina - barva	172070*	1 ks	356,00	14,24	ks

Falcovaný plech

CLICK

Falcovaný plech NG

MOD

pro 3 trubky

Falcovaný plech - pozink	1730400	1 ks	624,00	24,96	ks
- barva	173040*	1 ks	772,00	30,88	ks

Falcovaný plech

* barva: 1-antracit, 2-hnědá, 3-cihl. červená, 5-černá

4-červenohnědá

** Držáky pro plechové krytiny jsou dodávány bez kotevního materiálu. V případě požadavku lze dodat šrouby z nabídky EJOT.



Sněhová zábrana - držák na kulatinu (Ø 12 cm)

A170

průměr kulatiny
12 cm

Bobrovka

INOVAČE

Plech, šindel

za přídavnou lať

VÝPRODEJ

Univerzální pro pálené a betonové tašky - červená	1710123	1 ks	810,00	32,40	ks
- hnědá	1710122	1 ks	810,00	32,40	ks
- černá	1710125	1 ks	810,00	32,40	ks
Typ B - pozink	1710160	1 ks	626,00	25,04	ks
- barva	171016*	1 ks	710,00	28,40	ks
Bobrovka - červená	1710173	1 ks	626,00	25,04	ks

na kontra lať

Typ A - pozink	1710140	1 ks	626,00	25,04	ks
- barva	171014*	1 ks	710,00	28,40	ks

* barva: 1-antracit, 2-hnědá, 3-cihl. červená, 5-černá

4-červenohnědá ☎

za lať

UNI držák kulatiny Trapac®	KS9200-2-0370	1 ks	710,00	28,40	ks
- pozink					
- barva	KS9200-2-****	1 ks	750,00	30,00	ks

Součet výšky latě a tloušťky krytiny max. 60 mm.

**** barva: 0100-cihl. červená, 0450-černá

0200-hnědá **VÝPRODEJ**

V průběhu roku bude původní držák nahrazen novým typem.

plechové krytiny**

Plech, šindel - pozink	1710110	1 ks	658,00	26,32	ks
- barva	171011*	1 ks	658,00	26,32	ks

* barva: 1-antracit, 2-hnědá, 3-cihl. červená, 5-černá

4-červenohnědá ☎

** Držáky pro plechové krytiny jsou dodávány bez kotevního materiálu. V případě požadavku lze dodat šrouby z nabídky EJOT.



* Všechny ceny jsou uvedené bez DPH.

Rozražeče sněhu

A155

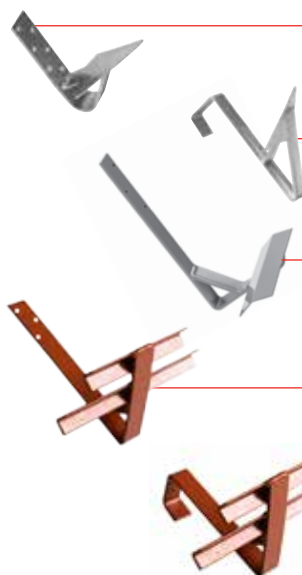

srdce - šindel, plech

VÝPRODEJ	pozink	1717000	1 ks	110,00	4,40	ks
	barva	171700*	1 ks	130,00	5,20	ks

srdce - skládaná krytina, pro lať 40x60mm

VÝPRODEJ	pozink	1718000	1 ks	110,00	4,40	ks
	barva	171800*	1 ks	130,00	5,20	ks

lopatka - šindel, plech, rozměr lopatky 69x170mm

pozink	1717100	1 ks	276,00	11,04	ks
barva	171710*	1 ks	318,00	12,72	ks

slovenský kříž - šindel, plech

pozink	1717200	1 ks	276,00	11,04	ks
barva	171720*	1 ks	318,00	12,72	ks

slovenský kříž - skládaná krytina, pro lať 40x60mm

pozink	1717250	1 ks	298,00	11,92	ks
barva	171725*	1 ks	342,00	13,68	ks

* barva: 1-antracit, 2-hnědá, 3-ci hl. červená, 5-černá

4-červenohnědá



■ Tak v těchto případech se to opravdu nepovedlo.

POCHŮZNÉ PRVKY A BEZPEČNOSTNÍ HÁKY

Sada stoupací plošiny ROBUST

A175



- pro skládané krytiny (není vhodná pro bobrovku)

40 cm - pozink	17114250	1 ks	1 750,00	70,00	ks
40 cm - barva	1711425*	1 ks	1 980,00	79,20	ks
60 cm - pozink	17116250	1 ks	1 950,00	78,00	ks
60 cm - barva	1711625*	1 ks	2 250,00	90,00	ks
80 cm - pozink	17118250	1 ks	2 050,00	82,00	ks
80 cm - barva	1711825*	1 ks	2 450,00	98,00	ks

* barva: 1-antracit, 2-hnědá, 3-ci hl. červená, 5-černá

4-červenohnědá

Univerzální nášlap Trapac®

A175



- pro skládané krytiny (není vhodný pro vláknocementové krytiny beternit a bobrovku)
- šířka 250 mm
- individuální přizpůsobení na 3 různé šířky vlny krytiny
- součet výšky latě a tloušťky krytiny max. 60 mm

pozink	KS9102-0370	1 ks	1 274,00	50,96	ks
barva	KS9102-****	1 ks	1 360,00	54,40	ks

**** barva: 0100-ci hl. červená, 0200-hnědá, 0450-černá

Nášlap pro betonovou nosnou tašku

A175

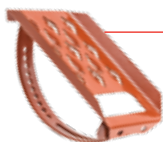

pozink	31290	1 ks	562,00	22,48	ks
barva	3129*	1 ks	606,00	24,24	ks

* barva: 1-antracit, 2-hnědá, 3-ci hl. červená, 5-černá

4-červenohnědá

Stoupací plošina - rošt

A175

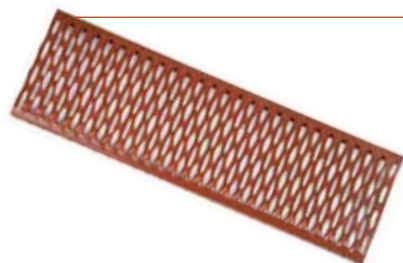

420 x 250 mm - pozink	KS9130-0370	1 ks	400,00	16,00	ks
420 x 250 mm - barva	KS9130-*	1 ks	458,00	18,32	ks
600 x 250 mm - pozink	KS9131-0370	1 ks	562,00	22,48	ks
600 x 250 mm - barva	KS9131-*	1 ks	638,00	25,52	ks
800 x 250 mm - pozink	KS9132-0370	1 ks	792,00	31,68	ks
800 x 250 mm - barva	KS9132-*	1 ks	856,00	34,24	ks
1000 x 250 mm - pozink	KS9133-0370	1 ks	1 046,00	41,84	ks
1000 x 250 mm - barva	KS9133-*	1 ks	1 112,00	44,48	ks
1200 x 250 mm - pozink	KS9134-0370	1 ks	1 128,00	45,12	ks
1200 x 250 mm - barva	KS9134-*	1 ks	1 238,00	49,52	ks

* barva: 1-antracit, 2 (0200)-hnědá, 3 (0100)-ci hl. červená, 5 (0450)-černá

4-červenohnědá

Stoupací plošiny
v délce 2 a 3 m

■ NA DOTAZ.

Spojka stoupacích plošin

A175



- pro spojení dvou stoupacích plošin
- (spotřeba 2 ks na 1 spojení)

pozink	31900	1 ks	116,00	4,64	ks
barva	3190*	1 ks	160,00	6,40	ks

* barva: 1-antracit, 2-hnědá, 3-ci hl. červená, 5-černá

4-červenohnědá

Držák roštu

A175



pozink	31240	1 ks	202,00	8,08	ks
barva	3124*	1 ks	260,00	10,40	ks

* barva: 1-antracit, 2-hnědá, 3-ci hl. červená, 5-černá

4-červenohnědá

* Všechny ceny jsou uvedené bez DPH.

Držák stoupací plošiny



za přídatnou lať

ROBUST univerzální s pryžovou podpěrou

pozink	17102000	1 ks	582,00	23,28	ks
barva	1710200*	1 ks	622,00	24,88	ks

* barva: 1-antracit, 2-hnědá, 3-cihl. červená, 5-černá

4-červenohnědá

Univerzální pro pálené a betonové krytiny

VÝPRODEJ

antracit	17101001	1 ks	750,00	30,00	ks
hnědá	17101002	1 ks	750,00	30,00	ks
červená	17101003	1 ks	750,00	30,00	ks
černá	17101005	1 ks	750,00	30,00	ks

Bobrovka

červená	17101153	1 ks	598,00	23,92	ks
---------	----------	------	---------------	--------------	----

V případě držáku pro bobrovku použij výstužnou vzpěru (součást dodávky).



pro plechové krytiny

Plech, šindel, vláknocementové krytiny (pokládka na bedněni)

pozink	17101160	1 ks	510,00	20,40	ks
barva	1710116*	1 ks	554,00	22,16	ks

Falcovaný plech

pozink	17101170	1 ks	642,00	25,68	ks
barva	1710117*	1 ks	682,00	27,28	ks

CLICK výšky 25-38 mm

pozink	17101940	1 ks	642,00	25,68	ks
barva	1710194*	1 ks	682,00	27,28	ks

MOD 350/20 plechová tvarovaná krytina

barva	171515*	1 ks	460,00	18,40	ks
-------	---------	------	---------------	--------------	----

MOD 350/35 plechová tvarovaná krytina

barva	171516*	1 ks	460,00	18,40	ks
-------	---------	------	---------------	--------------	----

MOD 400/20 plechová tvarovaná krytina

barva	1710118*	1 ks	460,00	18,40	ks
-------	----------	------	---------------	--------------	----

* barva: 1-antracit, 2-hnědá, 3-cihl. červená, 5-černá

4-červenohnědá

pro montáž na stěnu/komín

Držák stoupací plošiny nástěnný

pozink	17101190	1 ks	816,00	32,64	ks
barva	1710119*	1 ks	1 034,00	41,36	ks

Montážní a spojovací materiál není součástí dodávky

* barva: 1-antracit, 2-hnědá, 3-cihl. červená, 5-černá

4-červenohnědá



Kominická lávka UNI - set

A180



pro skládané krytiny

1 m boční - set, barva	LKB10025*	1 ks	7 270,00	290,80	ks
1 m rovná - set, barva	LKR10025*	1 ks	6 750,00	270,00	ks

* barva: 1-antracit, 2-hnědá, 3-cihl. červená, 5-černá

4-červenohnědá



Na objednávku možnost dodávky kominické lávky UNI - set jiných rozměrů a také s držáky stoupačí plošiny pro bobrovku, šindel, plechové tvarované krytiny, falcované plechy a další.

Bezpečnostní háky a příslušenství

A185



Hák bezpečnostní Trapac®

použitelný pro různé typy střešních krytin, k instalaci mezi dvě krokve

součást balení: montážní lišta z pozinkovaného ocelového plechu 1250x100mm a kotevní materiál (8ks vrtů 140/80)

pozink	KS9010-1	1 ks	2 490,00	99,60	ks
barva	KS9010-1-****	1 ks	2 630,00	105,20	ks

**** barva: 9804-cihl. červená, 9819-hnědá, 9905-černá

Hák bezpečnostní na kontra lať

pro pálené a betonové tašky - pozink	1710180	1 ks	358,00	14,32	ks
barva	171018*	1 ks	456,00	18,24	ks

* barva: 1-antracit, 2-hnědá, 3-cihl. červená, 5-černá 4-červenohnědá

Hák bezpečnostní pro vláknocementové krytiny, plastové krytiny, břidlice, plech a šindel

pozink	KS9001-0370	1 ks	482,00	19,28	ks
černý	KS9001-0450	1 ks	628,00	25,12	ks

Hák bezpečnostní pro bobrovku

červený	KS9002-0100	1 ks	628,00	25,12	ks
---------	-------------	------	---------------	--------------	----

Kotevní materiál není součástí dodávky.

Pro montáž háků
DOPORUČUJEME
3 šrouby M8 skrz
kontra lať a krokve.

Žebřík střešní s integrovanou pryžovou podpěrrou, délka 2 m

k uchycení za bezpečnostní hák

materiál: ocel s povrchovou úpravou

šířka 355 mm pro betonovou krytinu - barva	3325*	1 ks	3 580,00	143,20	ks
šířka 450 mm pro pálenou krytinu - barva	3324*	1 ks	3 580,00	143,20	ks

* barva: 1-antracit, 2-hnědá, 3-cihl. červená, 5-černá 4-červenohnědá



KOMINICKÝ VÝLEZ A STŘEŠNÍ VIKÝŘE

A190

KOMINICKÝ VÝLEZ – ČSN 73 4201 – CITACE Z NORMY:

ČSN 73 4201 – Komíny a kouřovody – Navrhování, provádění a připojování spotřebičů paliv

6.7.5.5 „Komínové lávky se nemusí zřizovat, jestliže je přístup k ústí komínového průduchu nebo k vymetacímu otvoru zajištěn jiným způsobem, např. výlezem na střechu velikosti nejméně 550x550mm ve vzdálenosti do 600mm od límce komínového tělesa...“

Výlez kominický HPI pro profilované a rovné střešní krytiny

materiál: hliníkový plech s polyesterem - lisovaný monoblok

SPLŇUJE NORMU
ČSN 73 4201



velikost průřezu **550 x 720 mm**
venkovní rozměr rámu 595 x 790 mm

HPI červená	349557204	1 ks	5 460,00	218,40	ks
HPI hnědá	349557202	1 ks	5 460,00	218,40	ks

velikost průřezu **550 x 720 mm, boční otevírání**

venkovní rozměr rámu 595 x 790 mm

při pohledu zvenku panty na pravé straně (změna strany otevírání není možná)

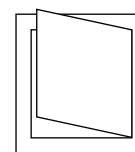

HPI červená	349557204B	1 ks	5 460,00	218,40	ks
HPI hnědá	349557202B	1 ks	5 460,00	218,40	ks



Univerzální světlík pro profilované střešní krytiny

materiál: hliníkový plech s polyesterem - lisovaný monoblok



velikost průřezu **405 x 495 mm**
venkovní rozměr rámu 455 x 565 mm

HPI červená	349455504	1 ks	2 820,00	112,80	ks
HPI hnědá	349455502	1 ks	2 820,00	112,80	ks

Univerzální vikýř pro profilované střešní krytiny

pro všechny profilované krytiny

plastový KT4001 - Prisma[®]

velikost průřezu **475 x 520 mm**
venkovní rozměr rámu 520 x 570 mm

červená	KT4001-3-0100	1 ks	5 820,00	232,80	ks
hnědá	KT4001-3-0202	1 ks	5 820,00	232,80	ks
černá	KT4001-3-0450	1 ks	5 820,00	232,80	ks



* Všechny ceny jsou uvedené bez DPH.

HPI univerzální vikýř pro profilované střešní krytiny

zadní část delší o 5 cm



Boční otevírání
s možnou výměnou
pantů **NA DOTAZ.**

pro všechny profilované krytiny s těsnícími klíny a barevným olověným pásemvelikost průřezu **445 x 545 mm**

venkovní rozměr rámu 500 x 600 mm

materiál hliník

- matná cihlově červená RAL 3016	349140001	1 ks	4 120,00	164,80	ks
- matná hnědá RAL 8017	349190001	1 ks	4 120,00	164,80	ks
- matná antracit RAL 7016	349150001	1 ks	4 120,00	164,80	ks
materiál měď	34913500	1 ks	7 710,00	308,40	ks
materiál pozink	349110001	1 ks	3 920,00	156,80	ks
materiál titanzinek	349120001	1 ks	5 130,00	205,20	ks

velikost 445 x 545 mm (venkovní rozměr 500 x 600 mm) - měď, titanzinek dodání dle dohodyvelikost průřezu **545 x 545 mm**

venkovní rozměr rámu 600 x 600 mm

materiál hliník

- matná cihlově červená RAL 3016	349240100	1 ks	4 500,00	180,00	ks
- matná hnědá RAL 8017	349260100	1 ks	4 500,00	180,00	ks
- matná antracit RAL 7016	349250100	1 ks	4 500,00	180,00	ks
materiál měď	349200200	1 ks	8 160,00	326,40	ks
materiál pozink	349110002	1 ks	4 170,00	166,80	ks
materiál titanzinek	349120002	1 ks	5 350,00	214,00	ks



HPI - speciálně tvarované pro



materiál: **ocelový plech** - pozinkovaný, velikost průřezu **445 x 545 mm**
venkovní rozměr 500 x 600 mm

KMB Beta - starý typ, Betonpres

matná cihlově červená RAL 8004	348140001	1 ks	3 760,00	150,40	ks
matná hnědá RAL 8019	348140002	1 ks	3 760,00	150,40	ks
višňová RAL 3009 (pro KMB Beta)	348140013	1 ks	3 760,00	150,40	ks
červenohnědá (pro Betonpres)	348140003	1 ks	3 760,00	150,40	ks

KMB - Hodonka

matná cihlově červená RAL 8004	348140004	1 ks	3 760,00	150,40	ks
matná hnědá RAL 8019	348140005	1 ks	3 760,00	150,40	ks
višňová RAL 3009	348140006	1 ks	3 760,00	150,40	ks

Bramac Classic (Alpská), Besk, KMB Beta - nový typ

matná cihlově červená RAL 8004	349140003	1 ks	3 760,00	150,40	ks
černá RAL 9005	349150003	1 ks	3 760,00	150,40	ks
matná hnědá RAL 8019	349160003	1 ks	3 760,00	150,40	ks
matná červenohnědá RAL 8015 (pro Bramac)	349190003	1 ks	3 760,00	150,40	ks
višňová RAL 3009 (pro KMB Beta)	348190013	1 ks	3 760,00	150,40	ks



Bramac - Moravská

matná cihlově červená RAL 8004	349140004	1 ks	3 760,00	150,40	ks
matná hnědá RAL 8019	349160004	1 ks	3 760,00	150,40	ks
matná červenohnědá RAL 8015	349190004	1 ks	3 760,00	150,40	ks

velikost průřezu **445 x 545 mm**
venkovní rozměr rámu 500 x 600 mm

Bramac - Max

matná cihlově červená RAL 8004	349140010	1 ks	3 880,00	155,20	ks
matná hnědá RAL 8019	349160010	1 ks	3 880,00	155,20	ks
matná červenohnědá RAL 8015	349190010	1 ks	3 880,00	155,20	ks

velikost průřezu **400 x 680 mm**
venkovní rozměr rámu 450 x 730 mm

Bramac - Římská, Terran - Danubia, Standard

matná cihlově červená RAL 8004	349190164	1 ks	3 970,00	158,80	ks
matná hnědá RAL 8019	349190165	1 ks	3 970,00	158,80	ks
matná červenohnědá RAL 8015	349190166	1 ks	3 970,00	158,80	ks



* Všechny ceny jsou uvedené bez DPH.

Označení výrobku

Číslo výrobku

Balení

Cena v Kč*
pro ČRCena v EUR*
pro SR

Cena za

HPI - standard

velikost průřezu **445 x 545 mm**
venkovní rozměr rámu 500 x 600 mm

Vláknocementové krytiny, plastové krytiny, šindel, bobrovka

materiál: ocelový plech - pozink	349100020	1 ks	2 820,00	112,80	ks
--	-----------	------	-----------------	---------------	----

materiál: **hliník lakovaný**

matná cihlově červená RAL 3016	349140020	1 ks	3 350,00	134,00	ks
matná hnědá RAL 8017	349160020	1 ks	3 350,00	134,00	ks
matná antracit RAL 7016	349150020	1 ks	3 350,00	134,00	ks

materiál: přírodní hliník	349100030	1 ks	2 940,00	117,60	ks
----------------------------------	-----------	------	-----------------	---------------	----

materiál: měď	349170100	1 ks	7 000,00	280,00	ks
----------------------	-----------	------	-----------------	---------------	----

materiál: titanzinek	349100040	1 ks	4 420,00	176,80	ks
-----------------------------	-----------	------	-----------------	---------------	----

velikost průřezu **445 x 545 mm**
venkovní rozměr rámu 500 x 600 mm - měď, titanzinek dodání dle dohody



velikost průřezu **545 x 545 mm**
venkovní rozměr rámu 600 x 600 mm

Vláknocementové krytiny, plastové krytiny, šindel, bobrovka

materiál: ocelový plech - pozink	349100120	1 ks	3 040,00	121,60	ks
--	-----------	------	-----------------	---------------	----

materiál: **hliník lakovaný**

matná cihlově červená RAL 3016	349140120	1 ks	3 530,00	141,20	ks
matná hnědá RAL 8017	349160120	1 ks	3 530,00	141,20	ks
matná antracit RAL 7016	349150120	1 ks	3 530,00	141,20	ks



materiál: přírodní hliník	349100130	1 ks	3 140,00	125,60	ks
----------------------------------	-----------	------	-----------------	---------------	----

materiál: měď	349170110	1 ks	7 100,00	284,00	ks
----------------------	-----------	------	-----------------	---------------	----

materiál: titanzinek	349100140	1 ks	4 590,00	183,60	ks
-----------------------------	-----------	------	-----------------	---------------	----

rozměr průřezu **445 x 445 mm**
venkovní rozměr rámu 500 x 500 mm - dodání dle dohody



 Varianta s bočním
otevíráním
 **NA DOTAZ.** 

* Všechny ceny jsou uvedené bez DPH.

PROSVĚTLOVACÍ TAŠKY

A195

Taška plastová prosvětlovací



betonová krytina

Bramac Classic (Alpská), Besk , Betonpres , KMB Beta - nové typy	KL1001	10ks	604,00	24,16	ks
Terran Standard - výroba do r. 2012	KL1003	10ks	604,00	24,16	ks
Bramac Moravská, KMB Hodonka	KL1009	10ks	604,00	24,16	ks
Terran Danubia Bramac Římská, Bramac Adria	KL1016	10ks	604,00	24,16	ks
Nelskamp Sigma	KL0017	10ks	604,00	24,16	ks
Nelskamp Finkenberger	KL0002	4ks	670,00	26,80	ks
Creaton Heidelberg	KL1007	4ks	604,00	24,16	ks
VÝPRODEJ Creaton Göteborg	KL0013	4ks	460,00	18,40	ks

pálená krytina

Tondach Traditon 14 (Francouzská 14) Renoton 14 (Brněnka 14), Varia 14	KL1033	10ks	604,00	24,16	ks
Tondach TRF 12 Renoton 11 (Hranice 11) Bobrovka	KL1405	10ks	604,00	24,16	ks
Tondach Holandka	KL0026-1	10ks	604,00	24,16	ks
Tondach Steinbrück Contiton 16 (Bravura)	KL1404	10ks	604,00	24,16	ks
VÝPRODEJ Tondach Veneton 14 (Mediteran Plus)	KL0043	10ks	460,00	18,40	ks
VÝPRODEJ Tondach Polka 13, Bravura Plus	KL1050	10ks	460,00	18,40	ks

SVĚTLOVODY SUNIZER

A200

Světlovody SUNIZER - pro šikmé střechy



Světlovod SUNIZER, kulatý difuzér - základní sada, délka 1700mm

RP 230 mm	RP230	sada	20 500,00	820,00	sada
RP 330 mm	RP330	sada	23 400,00	936,00	sada
RP 430 mm	RP430	sada	32 300,00	1 292,00	sada
RP 530 mm	RP530	sada	36 700,00	1 468,00	sada

Další typy (izolační dvojsklo, hranatý difuzér, provedení s LED diodami, verze pro ploché střechy atd.), prodlužovací díly a příslušenství jako např. zatemňovací klapka, různé barvy stropního dílu na dotaz. Jsme schopni zajistit montáž SUNIZERU po celé ČR.



Nic nenahradí
přirozené osvětlení.



FÓLIE SUNFLEX

B005



SUNFLEX ROOF-IN PLUS

reflexní fólie parotěsná bublinková, 125 g/m ²	12001	50 m ² /role	69,00	2,76	m ²
návin 10 m/role	1200110	10 m ² /role	72,00	2,88	m ²

SUNFLEX FLOOR PRO



vícevrstvá reflexní fólie pod podlahové vytápění, 240 g/m ² teplotní odolnost - 40 °C až + 80 °C	12002	40 m ² /role	89,00	3,56	m ²
návin 10 m/role	1200210	10 m ² /role	92,00	3,68	m ²



SUNFLEX CONTACT PRO s 2 aplikačními páskami
odraz až 95% slunečního záření, snížení přehřívání půdního prostoru

vysoce difúzní reflexní membrána (vhodná také do provětrávaných fasád)	12013	75 m ² /role	116,00	4,64	m ²
---	-------	-------------------------	---------------	-------------	----------------



SUNFLEX FOAM

reflexní fólie pod plovoucí podlahu, tl. 3mm kročejový útlum 18 dB	12003	50 m ² /role	88,00	3,52	m ²
---	-------	-------------------------	--------------	-------------	----------------



FÓLIE JUTAFOL

B015

B020

JUTAFOL - PE fólie



JUTAFOL N - parotěsná STANDARD, šířka 1,5 m

N 110	41452001509	75 m ² /role (10 800 m ² /pal)	21,80	0,87	m ²
N 110, návin 25 m/role	4145200150925	37,5 m ² /role	27,50	1,10	m ²
N 140	414520140	75 m ² /role (7 500 m ² /pal)	40,00	1,60	m ²

JUTAFOL N - parotěsná SPECIÁL, šířka 1,5 m
se sníženou hořlavostí

N 110	41412011509	75 m ² /role (10 800 m ² /pal)	35,00	1,40	m ²
N 140	41412011140	75 m ² /role (7 500 m ² /pal)	48,00	1,92	m ²

JUTAFOL N - parotěsná REFLEX, AL, metalizovaná, šířka 1,5 m
- pro prostředí se zvýšenou vlhkostí

N 100 light	414120116P	75 m ² /role (6 000 m ² /pal)	43,80	1,75	m ²
N 130	41412011514	75 m ² /role (6 000 m ² /pal)	50,90	2,04	m ²
N 150	41412011513	75 m ² /role (6 000 m ² /pal)	56,50	2,26	m ²
N 150 s aplikační páskou	41412011513P	75 m ² /role (2 250 m ² /pal)	68,90	2,76	m ²

hliníková, šířka 1,5 m
- pro prostředí se zvýšenou vlhkostí

N AL 170	41412011512	75 m ² /role (6 000 m ² /pal)	61,80	2,47	m ²
N AL 170 s aplikační páskou	41412011512P	75 m ² /role (2 250 m ² /pal)	71,70	2,87	m ²

JUTAFOL D - difúzní bezkontaktní STANDARD, šířka 1,5 m
doporučujeme pro jednoduché tvary střech (sedlová, pultová)

D 110	41452001510	75 m ² /role (10 800 m ² /pal)	26,60	1,06	m ²
-------	-------------	---	--------------	-------------	----------------

JUTAFOL D - difúzní bezkontaktní SPECIÁL se sníženou hořlavostí, šířka 1,5m
doporučujeme pro jednoduché tvary střech (sedlová, pultová)

D 140	060075140	75 m ² /role (7 500 m ² /pal)	48,00	1,92	m ²
-------	-----------	--	--------------	-------------	----------------

JUTAFOL DTB - kontaktní, šířka 1,5 m



DTB 150 - standard	41412000150	75 m ² /role (6 000 m ² /pal)	51,30	2,05	m ²
--------------------	-------------	--	--------------	-------------	----------------

MEMBRÁNY NOROC

NOROC vysoce difúzní kontaktní membrány



NOROC 135g	4344130150897A	75 m ² /role (4 950 m ² /pal)	42,50	1,70	m ²
------------	----------------	--	--------------	-------------	----------------

MEMBRÁNY JUTADACH

B030 B035 B040

JUTADACH vysoce difúzní kontaktní membrány

Jutadach 95g barva potisku oranžová	41412090095	75 m ² /role (6 300 m ² /pal)	40,40	1,62	m ²
--	-------------	--	--------------	-------------	----------------

Jutadach 115g barva potisku červená	41412090115	75 m ² /role (5 700 m ² /pal)	46,00	1,84	m ²
--	-------------	--	--------------	-------------	----------------

Jutadach 135g barva potisku černá	41412090500	75 m ² /role (4 950 m ² /pal)	49,00	1,96	m ²
--	-------------	--	--------------	-------------	----------------

Jutadach 135g návin 25 m/role	41412090525	37,5 m ² /role	56,00	2,24	m ²
---	-------------	---------------------------	--------------	-------------	----------------

Jutadach 135g 2AP barva potisku černá	41412090500P	75 m ² /role (2 250 m ² /pal)	64,50	2,58	m ²
--	--------------	--	--------------	-------------	----------------

Jutadach 150g barva potisku modrá	41412090150	75 m ² /role (4 500 m ² /pal)	56,50	2,26	m ²
--	-------------	--	--------------	-------------	----------------

Jutadach 150g 2AP barva potisku modrá	41412090150P	75 m ² /role (2 250 m ² /pal)	70,80	2,83	m ²
--	--------------	--	--------------	-------------	----------------

Jutadach 160g Master barva potisku zelená	41412090160	75 m ² /role (2 250 m ² /pal)	72,50	2,90	m ²
--	-------------	--	--------------	-------------	----------------

Jutadach 210g Super 2AP (pro vodotěsné podstřeší, pouze s páskami a tmely Super)	41412090210P	75 m ² /role (1 500 m ² /pal)	92,00	3,68	m ²
---	--------------	--	--------------	-------------	----------------

■ 2AP = provedení s 2 aplikačními páskami. Dokonalý spoj
■ (lepidlo na lepidlo).

Jutadren (pro plechové krytiny)	41412090170	37,5 m ² /role (150 m ² /pal)	202,00	8,08	m ²
---	-------------	--	---------------	-------------	----------------

Jutadren 2AP (pro plechové krytiny)	5943051150000A	37,5 m ² /role (150 m ² /pal)	212,00	8,48	m ²
---	----------------	--	---------------	-------------	----------------



Použití kontaktní membrány Jutadach 150g při rekonstrukci olomoucké radnice a hradu Svojanov.

* Všechny ceny jsou uvedené bez DPH.

JUTADACH MONOLITIC PROFI 160 g

B040



Třívrstvá robustní vysoce difúzní podstřešní membrána s unikátní vnitřní TPU/PUR hydroizolační vrstvou nové generace

- odolná vůči chemickým impregnacím dřeva
- zvýšená teplotní odolnost až do +100 °C
- reakce na oheň třída B

Produkt	Číslo výrobku	Balení	Cena v Kč*	Cena v EUR*	Cena za
Jutadach MONOLITIC PROFI	41412080150	75 m ² /role (2 250 m ² /pal)	66,00	2,64	m ²
Jutadach MONOLITIC PROFI 2AP	4165150150871A	75 m ² /role (2 250 m ² /pal)	77,00	3,08	m ²

JUTATOP vysoce difúzní kontaktní membrány

B040

**JUTATOP 2AP střešní membrána**

doporučujeme pro střechy s nízkým sklonem - třída těsnosti 2* (vodotěsné podstřeší)

Produkt	Číslo výrobku	Balení	Cena v Kč*	Cena v EUR*	Cena za
JUTATOP 2AP (dvouvrstvá zátěrová membrána, 270g)	41412090270P	75 m ² /role (1 500 m ² /pal)	160,00	6,40	m ²

JUTATOP WB 2AP fasádní membrána

pro provětrávané fasádní systémy s otevřenou spárou do 5 cm

Produkt	Číslo výrobku	Balení	Cena v Kč*	Cena v EUR*	Cena za
JUTATOP WB 2AP (dvouvrstvá fasádní membrána, 270g)	3111272150131A	75 m ² /role (1 500 m ² /pal)	165,00	6,60	m ²

* třída těsnosti 2 = zaručuje těsnost (při použití originálních předepsaných pásek a tmelů JUTA) i při podkročení bezpečného sklonu krytiny (udává výrobce krytiny) až o 10° při aplikaci na prkenném bednění.

JUTATOP HTR 2AP dvouvrstvá zátěrová membrána se zvýšenou teplotní odolností až do +120 °C

Produkt	Číslo výrobku	Balení	Cena v Kč*	Cena v EUR*	Cena za
šíře 1,5 m 25m/role	3101300150131A	37,5 m ² /role	166,00	6,64	m ²

JUTADACH THERMOISOL vysoce difúzní kontaktní dvouvrstvé membrány

B040

**JUTADACH THERMOISOL PROFI 2AP**
(dvouvrstvá podstřešní membrána, 240g)

Produkt	Číslo výrobku	Balení	Cena v Kč*	Cena v EUR*	Cena za
JUTADACH THERMOISOL PROFI 2AP (dvouvrstvá podstřešní membrána, 240g)	4169232150891A	75 m ² /role (1 500 m ² /pal)	114,00	4,56	m ²

JUTADACH THERMOISOL WB 2AP fasádní membrána

pro provětrávané fasádní systémy s otevřenou spárou do 3 cm

Produkt	Číslo výrobku	Balení	Cena v Kč*	Cena v EUR*	Cena za
JUTADACH THERMOISOL WB 2AP (dvouvrstvá fasádní membrána, 200g)	41412100200W2A	75 m ² /role (1 500 m ² /pal)	120,00	4,80	m ²
JUTADACH THERMOISOL WB 2AP návin 25 m/role	41412100200W2A25	37,5 m ² /role	122,00	4,88	m ²

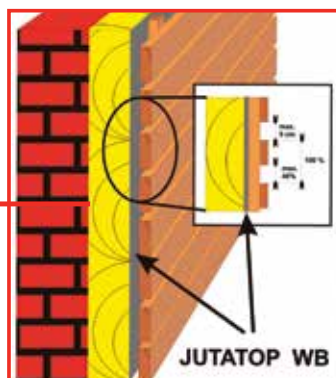

Pásky a tmely

B070

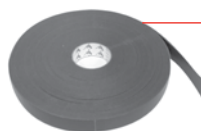

Páska Jutafol SP AI tl. 0,08 mm, š. 48 mm	5903	50 m/role (24 ks/bal)	5,50	0,22	m
Páska Jutafol SP1 oboustranná, tl. 1 mm, š. 15 mm	5901	45 m/role (18 ks/bal)	10,60	0,42	m
Jutafol MASTIC* spojovací tmel	5910	1 ks (6 ks/bal)	380,00	15,20	ks
Páska Jutafol TP 15 tl. 4 mm, š. 15 mm	5902	20 m/role (15 ks/bal)	11,10	0,44	m
Páska Jutafol TPK tl. 3 mm, š. 50 mm	5904	25 m/role (16 ks/bal)	11,50	0,46	m
Páska Jutafol PROF oboustranná, š. 12 mm (pro kovové prvky)	5906	50 m/role (32 ks/bal)	3,60	0,14	m
Páska Juta SP UNI jednostranná, tl. 0,34 mm, š. 60 mm	5918	25 m/role (10 ks/bal)	20,00	0,80	m
Páska Jutadach TPK Super tl. 1 mm, š. 50 mm	5912	15 m/role (12 ks/bal)	27,00	1,08	m
Páska Jutadach SP Super tl. 0,62 mm, š. 50 mm	5913	25 m/role (12 ks/bal)	17,90	0,72	m
Páska Jutadach SP 38 oboustranná, tl. 0,2 mm, š. 38 mm	5915	50 m/role (16 ks/bal)	15,20	0,61	m
Páska Jutatop WB tape tl. 0,62 mm, š. 60 mm	5916	25 m/role (10 ks/bal)	30,00	1,20	m
Jutadach MASTIC Super** spojovací tmel	5911	1 ks (20 ks/bal)	374,00	14,96	ks
Jutadach THK*** 11 (těsnění kontralatí)	5909110100000A	1 ks (10 ks/bal)	655,00	26,20	ks

* orientační spotřeba cca 20 m, ** orientační spotřeba cca 18 m, *** orientační spotřeba cca 50 m

Spojovací a těsnící prvky pro parozábrany – spojování, napojení, opravy, podtěsnění kotvicích prvků podhledu

Výrobek	Popis výrobku	Použití	Fólie JUTAFOL N	Fólie JUTAFOL N AL	Fólie JUTAFOL REFLEX
JUTAFOL SP AL	jednostranně samolepicí páska z hliníkové fólie s lepicí vrstvou ze syntetického kaučuku bez nosiče (stálost do +65°C)	slepení přesahu přeplepením okraje, oprava poškození, přeplepení prvků připevnění fólie (např. skobíčky)	X	X	X
JUTAFOL SP 1	oboustranně lepicí butylkačuková páska bez nosiče (stálost do +90°C)	slepení uvnitř přesahu, napojení na navazující a pronikající konstrukce, kabely apod. (ne zdvo a nehobl. dřevu)	X	X	X
JUTAFOL MASTIC	tmel ze syntetického kaučuku (stálost do +80°C)	nalepení na navazující zděné konstrukce a navazující či pronikající dřevěné nehoblované prvky apod.	X	X	X
JUTAFOL TP 15	jednostranně lepicí páska z impregnovaného zpěněného PE a kaučukovou lepicí vrstvou	napojení na konstrukce s dřevěným povrchem (páska mezi fólií a povrchem konstrukce + přítlačná lať či profil)	X	X	X
JUTADACH TPK SUPER	jednostranně lepicí butylkačuková páska s pružným PE filmem	utěsnění vrtů či hřebíků vrstvy podhledu perforující parozábranu (páska nalepená na fólii) šroubotěsná páska pro montáž sádkartonových profilů	X	X	X
JUTAFOL PROF	pomocná oboustranně lepicí páska s textilním nosičem a lepidlem ze syntetického kaučuku	pomocné montážní nalepení parozábrany na nosné kovové profily (neřeší parotěsnost spoje ani utěsnění!)	X	X	X
JUTA SP UNI	jednostranně samolepicí páska z PE fólie s UV stabilizací, s lepicí vrstvou z polyakrylátu s vláknovou armaturou	vzduchotěsná a parotěsná spojování pásu parozábrany i parobrdz, případně provádění oprav mechanického poškození	X	X	X

Spojovací a těsnící prvky pro podstřešní materiály – spojování, napojení, opravy, podtěsnění kontralatí

Výrobek	Popis výrobku	Použití	Membrány JUTATOP	Membrány JUTADACH	Membrány JUTADREN	Fólie Jutafol D, Jutacon, Jutafol DTB
JUTADACH SP SUPER	jednostranně lepicí páska, PP spunbond s PP povrstvením a polyakrylátovou lepicí vrstvou	napojení na pronikající a navazující konstrukce, přeplepení kotvicích prvků, drobné opravy poškození	X	X	X	X
JUTADACH SP 38	oboustranně lepicí páska, se speciální akrylátovou vyztuženou lepicí vrstvou	slepení uvnitř přesahu, napojení na okapničku, oprava poškození pomocí záplaty z vnější strany		X	X	
JUTAFOL SP 1	oboustranně lepicí butylkačuková páska bez nosiče	slepení uvnitř přesahu, napojení na okapničku, oprava poškození pomocí záplaty z vnější strany				X
JUTATOP WB TAPE	jednostranně lepicí páska s vysokou UV stabilizací, polyakryl + PET spunbond s polyakrylátovou lepicí vrstvou	napojení na pronikající a navazující konstrukce, přeplepení kotvicích prvků, drobné opravy poškození	páska určena pro typy fasádních membrán Jutatop WB a Jutadach Thermoisol WB			
JUTADACH MASTIC SUPER	tmel na bázi vlhkostí zesíťujícího polyuretanu	slepení uvnitř přesahu u membrán ležících na bednění, zejména pro DHV 3		X		
JUTADACH TPK SUPER	jednostranně lepicí butylkačuková páska s pružným PE filmem	podtěsnění kontralatí (aplikace na membránu či fólii) pro stupeň DHV 2	X	X		X
JUTADACH THK	těsnící samonapěňující hmota na bázi jednosložkového polyuretanu	podtěsnění kontralatí (aplikace na spodní plochu kontralatě) pro stupeň DHV 3	X	X		X
JUTAFOL TPK	jednostranně lepicí páska z impregnovaného zpěněného PE a kaučukovou lepicí vrstvou	podtěsnění kontralatí (aplikace na membránu či fólii) pro stupeň DHV 3 a sklon min. 12°		X		X

* Všechny ceny jsou uvedené bez DPH.

Výběr tříd těsností DHV pro pálenou a betonovou krytinu

(Tabulka je určena pro pálenou a betonovou krytinu s BSK od 22° a více)

Sklon střechy	Počet zvýšených požadavků (ZP): např.: využití podstřešního prostoru - konstrukce střechy - klimatické poměry - místní podmínky Poznámka: využití podkrovní k účelům bydlení se počítá jako dva zvýšené požadavky				
	Žádný ZP	Jeden další ZP	Dva další ZP	Tři další ZP	Více jak tři další ZP
≥ bezpečný sklon krytiny (BSK)		typ 3.3 / třída 6 Volně položená DHV, spoje překrytím, průběh pod kontralatěmi	typ 2.4 / třída 5 DHV na rozměrově a tvarově stálé tepelné izolaci nebo bednění, spoje překrytím, průběh pod kontralatěmi	typ 2.2 nebo typ 2.3 / třída 4 DHV na rozměrově a tvarově stálé tepelné izolaci nebo bednění, spoje slepené, průběh pod kontralatěmi	typ 2.1 / třída 3 DHV na rozměrově a tvarově stálé tepelné izolaci nebo bednění, spoje slepené, průběh pod kontralatěmi
≥ (BSK - 4°)	typ 2.2 nebo typ 2.3 / třída 4 DHV na rozměrově a tvarově stálé tepelné izolaci nebo bednění, spoje slepené, průběh pod kontralatěmi	typ 2.2 nebo typ 2.3 / třída 4 DHV na rozměrově a tvarově stálé tepelné izolaci nebo bednění, spoje slepené, průběh pod kontralatěmi	typ 2.1 / třída 3 DHV na rozměrově a tvarově stálé tepelné izolaci nebo bednění, spoje slepené, podtěsnění kontralatí, průběh pod kontralatěmi	typ 2.1 / třída 3 DHV na rozměrově a tvarově stálé tepelné izolaci nebo bednění, spoje slepené, podtěsnění kontralatí, průběh pod kontralatěmi	typ 1.2 / třída 2 DHV na bednění, spoje slepené, podtěsnění kontralatí, průběh pod kontralatěmi
≥ (BSK - 8°)	typ 2.1 / třída 3 DHV na rozměrově a tvarově stálé tepelné izolaci nebo bednění, spoje slepené, podtěsnění kontralatí, průběh pod kontralatěmi	typ 2.1 / třída 3 DHV na rozměrově a tvarově stálé tepelné izolaci nebo bednění, spoje slepené, podtěsnění kontralatí, průběh pod kontralatěmi	typ 2.1 / třída 3 DHV na rozměrově a tvarově stálé tepelné izolaci nebo bednění, spoje slepené, podtěsnění kontralatí, průběh pod kontralatěmi	typ 1.2 / třída 2 DHV na bednění, spoje slepené, podtěsnění kontralatí, průběh pod kontralatěmi	typ 1.1 / třída 1 DHV na bednění, spoje svařené, průběh přes kontralátě
≥ (BSK - 10°)	typ 1.2 / třída 2 DHV na bednění, spoje slepené, podtěsnění kontralatí, průběh pod kontralatěmi	typ 1.2 / třída 2 DHV na bednění, spoje slepené, podtěsnění kontralatí, průběh pod kontralatěmi	typ 1.2 / třída 2 DHV na bednění, spoje slepené, podtěsnění kontralatí, průběh pod kontralatěmi	typ 1.1 / třída 1 DHV na bednění, spoje svařené, průběh přes kontralátě	typ 1.1 / třída 1 DHV na bednění, spoje svařené, průběh přes kontralátě
< (BSK - 10°)	typ 1.1 / třída 1 DHV na bednění, spoje svařené, průběh přes kontralátě, sklon střechy zároveň nesmí být nižší jak 10°				

Podtěsnění kontralatí lze provést speciální těsnicí páskou JUTADACH TPK SUPER, u třídy 3 lze použít i těsnící hmotu JUTADACH THK. **V případě tuhého podkladu doporučujeme kontralátě podtěsnit vždy.**

Třída 6	Třída 5	Třída 4	Třída 3	Třída 2	Třída 1 (nejtěsnější)
JUTADACH 95 JUTADACH 115 JUTADACH 135 JUTADACH 150 JUTADACH MONOLITIC JUTADACH MASTER JUTADACH SUPER JUTADACH THERMOISOL JUTAFOL D (**) JUTACON (**) JUTAFOL DTB (**)	JUTADACH 95 JUTADACH 115 JUTADACH 135 JUTADACH 150 JUTADACH MONOLITIC JUTADACH MASTER JUTADACH SUPER JUTADACH THERMOISOL 2 AP JUTATOP 2 AP	JUTADACH 135 2AP (*) JUTADACH 150 2AP (*) JUTADACH MONOLITIC 2AP (*) JUTADACH MASTER 2AP (*) JUTADACH SUPER 2AP (*) JUTADACH THERMOISOL 2 AP JUTATOP 2 AP	JUTADACH 135 2AP (*) JUTADACH 150 2AP (*) JUTADACH MONOLITIC 2AP (*) JUTADACH MASTER 2AP (*) JUTADACH SUPER 2AP (*) JUTADACH THERMOISOL 2 AP JUTATOP 2 AP	JUTATOP 2 AP	JUTADACH THERMOISOL W (SVAŘITELNÝ)

JUTADACH 95 a 115 nelze aplikovat na tuhý podklad. (*) Slepění přesahů DHV se provádí pomocí dvojité integrované pásky na roli označené jako 2AP, popřípadě lze provést páskou JUTADACH SP 38, u aplikace na bednění lze použít tmel Jutadach MASTIC SUPER. (**) Pouze pro tříplášťové konstrukce, nutná ventilace i pod fólii (u JUTAFOL DTB pod bedněním, na kterém fólie leží).

Výběr tříd těsností DHV pro vláknocementové maloformátové střešní desky

Sklon střechy	Počet zvýšených požadavků (ZP): např.: využití podstřešního prostoru - konstrukce střechy - místní podmínky (klimatické poměry jsou dány zařazením die klimatických oblastí výrobce krytiny a zvolením příslušné velikosti přesahů krytiny) Poznámka: využití podkrovní k účelům bydlení se počítá jako dva zvýšené požadavky			
	Žádný ZP	Jeden další ZP	Dva další ZP	Více jak dva ZP
≥ bezpečný sklon krytiny (BSK)		typ 3.3 / třída 6 Volně položená DHV, spoje překrytím, průběh pod kontralatěmi	typ 2.4 / třída 5 DHV na rozměrově a tvarově stálé tepelné izolaci nebo bednění, spoje překrytím, průběh pod kontralatěmi	typ 2.2 nebo typ 2.3 / třída 4 DHV na rozměrově a tvarově stálé tepelné izolaci nebo bednění, spoje slepené, průběh pod kontralatěmi
≥ (BSK - 4°)	typ 2.2 nebo typ 2.3 / třída 4 DHV na rozměrově a tvarově stálé tepelné izolaci nebo bednění, spoje slepené, průběh pod kontralatěmi	typ 2.2 nebo typ 2.3 / třída 4 DHV na rozměrově a tvarově stálé tepelné izolaci nebo bednění, spoje slepené, průběh pod kontralatěmi	typ 2.1 / třída 3 DHV na rozměrově a tvarově stálé tepelné izolaci nebo bednění, spoje slepené, podtěsnění kontralatí, průběh pod kontralatěmi	typ 1.2 / třída 2 DHV na bednění, spoje slepené, podtěsnění kontralatí, průběh pod kontralatěmi
≥ (BSK - 8°)	typ 1.2 / třída 2 DHV na bednění, spoje slepené, podtěsnění kontralatí, průběh pod kontralatěmi	typ 1.2 / třída 2 DHV na bednění, spoje slepené, podtěsnění kontralatí, průběh pod kontralatěmi	typ 1.1 / třída 1 DHV na bednění, spoje svařené, průběh přes kontralátě	typ 1.1 / třída 1 DHV na bednění, spoje svařené, průběh přes kontralátě
< (BSK - 8°)	typ 1.1 / třída 1 DHV na bednění, spoje svařené, průběh přes kontralátě			

Poznámka: Jestliže je pro jednoduché krytí sklon střechy nižší než 30° nebo pro dvojité krytí sklon střechy nižší než 25°, a pod střešou je obytné podkrovní, je třeba vždy provést DHV konstrukční typ min. 1.2/třída 2. Podtěsnění kontralatí lze provést speciální těsnicí páskou JUTADACH TPK SUPER, u třídy 3 lze použít i těsnící hmotu JUTADACH THK. **V případě tuhého podkladu doporučujeme kontralátě podtěsnit vždy.**

UPOZORNĚNÍ: Úroveň jakéhokoliv podkrovní bezpečného sklonu střešní krytiny musí být v souladu s technickými podklady výrobce střešní krytiny. Zároveň nesmí nastat situace, že žádná z částí povrchu krytiny určené k odvodu vody vedou proti směru spádu střechy, tedy pod krytinu. Mezi skloněnými membránami JUTADACH je 17°, u membrán JUTADACH THERMOISOL 2AP je mezi sklon 10°, u membrán JUTATOP 2AP je mezi sklon 5°.

Příklady započítání zvýšených požadavků:

- využívání podkrovní – např. pro obytné účely, kanceláře apod. (tento zvýšený požadavek se počítá jako dva zvýšené požadavky), pozn.: za stejný požadavek je považován i „bungalov“ (tepelná izolace sice umístěná hluboko pod DHV, ale bez horního krytí hydroakumulační vrstvou)
- konstrukční náročnost střechy - členitost (vikýře, úžlabí, změna sklonu střešních rovin, střešní okna, výlezy, prostory atd.), zvláštní tvary (věže, zaoblené střešních ploch, navazující plocha střechy s menším sklonem pod plochou střechy s vyšším sklonem), délka kroků nad 10 m
- náročné klimatické poměry v místě stavby (nechráněná poloha, exponovaná lokalita, vyšší nadmožská výška, zvýšené zatížení sněhem, zvýšené zatížení větrem atd.), riziko spádu sněhu z jiné plochy střechy (stavby) na tuto plochu střechy,
- zvláštní místní předpisy a nařízení (místní stavební předpisy, nařízení památkové péče, dotčených orgánů státní správy atd.).

Pozn. 1: V případě, že na střeše vzniká výrazné riziko vzniku hydrostatického tlaku vody je nutné od rizikového místa až k okapu použít min. DHV typ 1.2 / třída 2.

Pozn. 2: V případě delší prodlevy před montáží krytiny by DHV měla být obvykle překryta (např. zakrytí plachtou).

Pozn. 3: Při požadavku řešit provizorní zakrytí střechy pomocí DHV je nutné provést DHV min. ve třídě těsnosti DHV typ 2.1/třída 3 nebo těsnější, a zároveň se doporučuje použití materiálů vhodných pro třídu těsnosti DHV typ 1.2/třída 2 nebo těsnější, tj. třídu těsnosti typ 1.1/třída 1.

Pozn. 4: Pokud u tříd těsnosti 5, 4 a 3 membrána DHV neleží na bednění, je nutná montáž rozměrově a tvarově stálé tepelné izolace neprodené po montáži DHV.

Pozn. 5: Od detailu či plochy střechy, kde vzniká potřeba použití určité třídy těsnosti DHV, nelze směrem k okapu použít v navazující další ploše střechy méně přísnější třídu těsnosti DHV. Např. je-li směrem po odtoku vody ve střeše provedena a vzájemně provázána plocha vyššího sklonu střechy níže pod plochou střechy s nízkým sklonem, nelze ani ve vysokém sklonu použít méně přísnější třídu těsnosti, než jaká je použita v horní ploše nízkého sklonu střechy (např. u mansardové střechy).

MEMBRÁNY TYVEK®

vysoce difúzní kontaktní membrány, šířka role 1,5 m

B060



Tyvek® Solid	11010	75 m ² /role (4 050 m ² /pal)	53,00	2,12	m ²
Tyvek® Supro Plus Tape (s integrovanou lepicí páskou)	11018	75 m ² /role (1 800 m ² /pal)	106,00	4,24	m ²
Tyvek® Soft Antireflex	11017	75 m ² /role (4 725 m ² /pal)	46,00	1,84	m ²

vysoce difúzní kontaktní membrány do fasád, šířka role 1,5 m

Tyvek® UV Facade	11023	75 m ² /role (900 m ² /pal)	156,00	6,24	m ²
Tyvek® Housewrap	11016	75 m ² /role (4 725 m ² /pal)	49,00	1,96	m ²

Pásky a tmely TYVEK®

B070



Tyvek® akrylátová páska š. 75mm	11000	25m/role	28,00	1,12	m
Tyvek® dvoustranná páska š. 50mm	11300	25m/role	21,00	0,84	m
Tyvek® Butyl Tape butylová páska š. 50mm	11550	30m/role	34,00	1,36	m
Tyvek® UV Facade páska š. 75mm	11320	25m/role	35,00	1,40	m

Spojovací a těsnící prvky pro membrány TYVEK®

Výrobek	Popis výrobku	Použití	Tyvek® Supro s páskou	Tyvek® Soft Tyvek® Solid	Tyvek® Housewrap	Tyvek® UV Facade
Tyvek® Akrylátová páska	jednostranná lepicí páska	spojování parozábrán a difúzních fólií; utěsnění střešních průchodů nebo oprava menších poškození na fóliích	X	X	X	
Tyvek® Dvoustranná páska	průhledná oboustranná lepicí páska se silnou lepivostí za obtížných podmínek	spojování přesahů parozábrán a difúzních fólií; vyznačuje se zvlášť vysokou snášenlivostí vůči vlhkosti a klimatu, takže pásy lze dobře lepit také na vlhké podklady	X	X	X	X
Tyvek® Butyl Tape butylová páska	oboustranná butylová lepicí páska	připojení na typické stavební prvky ze zdiva, dřeva, kovu nebo plastu; butylová páska o šířce 50 mm slouží k utěsnění hřebíků pod střešní latě na střeše	X	X	X	X
Tyvek® UV Facade páska	černá jednostranná lepicí páska s vysokou odolností proti UV záření	speciálně vyvinuta pro spojování přesahů a prostupů fólie Tyvek® UV Facade; má excelentní trvanlivost a odolnost při použití ve venkovním prostředí				X

DOČASNÉ ZAKRYTÍ

B075

Sepa Profiplachta



ochranná střešní plachta s výztužnou mřížkou pro vytvoření dočasného zakrytí

odolná proti prorážení a UV záření (lze používat opakovaně)
zesílená oka pro pevné uchycení
speciální popruh pro zavěšení na jeřáb
220g/m²



Sepa Profiplachta XL s okem 12 x 15 m (180 m ²)	KU26913	1 ks	16 480,00	659,20	ks
Sepa Profiplachta XL s okem 15 x 16 m (240 m ²)	KU26914	1 ks	21 330,00	853,20	ks
Sepa Profiplachta XL s okem 16 x 16 m (256 m ²)	KU27935	1 ks	22 120,00	884,80	ks

ochranná plachta s výztužnou mřížkou pro dočasné zakrytí



Sepa Profiplachta 4 x 5 m	KU14401	1 ks	1 520,00	60,80	ks
Sepa Profiplachta 4 x 6 m	KU14402	1 ks	1 810,00	72,40	ks
Sepa Profiplachta 6 x 8 m	KU16137	1 ks	3 840,00	153,60	ks
Sepa Profiplachta 6 x 10 m	KU16138	1 ks	4 560,00	182,40	ks
Sepa Profiplachta 6 x 12 m	KU16139	1 ks	5 340,00	213,60	ks



* Všechny ceny jsou uvedené bez DPH.

MEMBRÁNY A PAROBRZDY KLÖBER®

Membrány PERMO® ULTRA

B055



robustní třívrstvá vysoce difúzní membrána
vhodná k pokládce na izolaci i na bednění



PERMO® ULTRA 145 g	KU0043-04-1	75 m ² /role (1 500 m ² /pal)	57,60	2,30	m ²
PERMO® ULTRA 145 g SK varianta s integrovanou dvojitou lepicí páskou	KU0043-04-11-1	75 m ² /role (1 500 m ² /pal)	63,90	2,56	m ²

Pásky a tmely PERMO®

B070



KLÖBER PASTO® - tmel 310ml *	KU0128	1 ks	364,00	14,56	ks
PERMO® HD-KLEBEBAND 80mm x 30m	KU0130-1	30m/role	820,00	32,80	role
PERMO® TR plus 60mm x 25m	KU0121	25m/role	638,00	25,52	role

VÝPRODEJ

PERMO® HD-KLEBEBAND 60mm x 30m	KU0133	30m/role	592,00	23,68	role
-----------------------------------	--------	----------	---------------	--------------	------

* orientační spotřeba cca 10 - 15m, ** orientační spotřeba cca 50m

Spojovací a těsnící prvky PERMO®

Výrobek	Popis výrobku	Použití	Difúzní membrány PERMO®	Parobrzdění WALLINT®
KLÖBER PASTO®	pružný těsnící tmel, vzduchotěsný	k lepení spojů difúzních fólií a parozábran; připojení na typické stavební prvky ze zdiva, dřeva, kovu nebo plastu; lze aplikovat i na vlhký podklad v interiéru a exteriéru	X	X
PERMO® HD-KLEBEBAND	jednostranná lepicí páska	spojování difúzních a fasádních fólií; difúzně otevřená oprava menších poškození na fóliích	X	
PERMO® TR plus	jednostranná lepicí páska, průsvitná s výstužnou síťovinou	vzduchotěsné spojování přesahů parozábran a difúzních fólií; utěsnění střešních průchodů nebo oprava menších poškození na fóliích	X	X



* Všechny ceny jsou uvedené bez DPH.



Větrací komínky a vpu
Krycí pás
evňovací technika EJOT
Upevnění hromosvodů
Terče pod dlažbu a dř

VÍTE, ŽE...



...máme v nabídce
také betonové podpěry
hromosvodového drátu
na ploché střechy





Příslušenství pro ploché střechy

Větrací komínky a vpusti**str. 54****Kalandrované geotextilie****str. 56****Upevňovací technika EJOT® a příslušenství****str. 56****Terče pod dlažbu a dřevo****str. 61****System ochrany proti pádu osob****str. 63**



VĚTRACÍ KOMÍNKY A VPUSTI

C005



Větrací komínky Standard

	materiál Dutral (TPE) výška 270 mm	průměr 73 mm	32127073	20ks	208,00	8,32	ks
	materiál Dutral (TPE) výška 360 mm	průměr 120/100 mm	BOC03-1108/12	10ks	432,00	17,28	ks
	materiál PVC výška 270 mm	průměr 73 mm	32027073	20ks	384,00	15,36	ks

Atikové vpusti Standard

	materiál Dutral (TPE) délka 420 mm	průměr 100mm	321100100	20ks	352,00	14,08	ks
	materiál Dutral (TPE) délka 500 mm	100 x 100 mm	BOC02-1115	20ks	352,00	14,08	ks
	materiál Dutral (TPE) redukce atikové vpusti pro DN 100		BOC02-1117	20ks	206,00	8,24	ks

Střešní vpusti Standard

	materiál Dutral (TPE) výška 240mm	pro potrubí DN 75	321240080	25ks	150,00	6,00	ks
		pro potrubí DN 100	321240100	20ks	166,00	6,64	ks
		pro potrubí DN 110	321240110	20ks	170,00	6,80	ks
		pro potrubí DN 120	321240125	20ks	174,00	6,96	ks
	materiál PVC výška 240mm	pro potrubí DN 75	320240080	20ks	300,00	12,00	ks
		pro potrubí DN 100	320240100	20ks	318,00	12,72	ks
		pro potrubí DN 110	320240110	20ks	328,00	13,12	ks
		pro potrubí DN 125	320240125	20ks	336,00	13,44	ks
	Lapač listů standard materiál Polyetylen	pro průměr 80 - 140 mm	321080140NG	100ks	46,00	1,84	ks

Označení výrobku

Číslo výrobku

Balení

Cena v Kč*
pro ČRCena v EUR*
pro SR

Cena za

Větrací komínky FLAVENT®

C010



Komínek větrací PVC

průměr 75 mm	KF6000	10 ks	528,00	21,12	ks
průměr 100 mm	KF6010	5 ks	650,00	26,00	ks
průměr 125 mm	KF6030	10 ks	1 054,00	42,16	ks

Komínek větrací Bitumen

průměr 75 mm	KF6001	5 ks	1 316,00	52,64	ks
průměr 100 mm	KF6011	5 ks	1 202,00	48,08	ks
průměr 125 mm	KF6031	5 ks	1 928,00	77,12	ks

Sanitární komínky FLAVENT®

C010

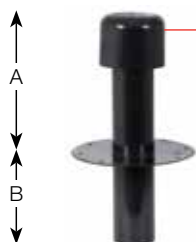

Komínek sanitární PVC

pro potrubí DN 75 (A = 261 mm, B = 234 mm)	KF6040	5 ks	804,00	32,16	ks
pro potrubí DN 110 (A = 345 mm, B = 310 mm)	KF6050	5 ks	804,00	32,16	ks
pro potrubí DN 100 pro rekonstrukce* (A = 345 mm, B = 270 mm)	KF6060	5 ks	804,00	32,16	ks
pro potrubí DN 125 (A = 411 mm, B = 270 mm)	KF6070	5 ks	1 478,00	59,12	ks



Komínek sanitární Bitumen

pro potrubí DN 75 (A = 261 mm, B = 234 mm)	KF6041	5 ks	1 268,00	50,72	ks
pro potrubí DN 110 (A = 345 mm, B = 310 mm)	KF6051	5 ks	1 392,00	55,68	ks
pro potrubí DN 100 pro rekonstrukce* (A = 345 mm, B = 270 mm)	KF6061	5 ks	1 392,00	55,68	ks
pro potrubí DN 125 (A = 411 mm, B = 270 mm)	KF6071	4 ks	1 928,00	77,12	ks

* průměr spodní části 103 mm; komínek je určen pro napojení do stávajícího potrubí bez hrdla

Střešní vpusti FLAVENT®

C010



PVC napojení

pro potrubí DN 75	KF6500	10 ks	280,00	11,20	ks
pro potrubí DN 110	KF6510	10 ks	360,00	14,40	ks
pro potrubí DN 125	KF6520	10 ks	460,00	18,40	ks

Bitumenové napojení

pro potrubí DN 75	KF6501	5 ks	1 016,00	40,64	ks
pro potrubí DN 110	KF6511	5 ks	1 030,00	41,20	ks
pro potrubí DN 125	KF6521	5 ks	1 704,00	68,16	ks

Kabelové prostupy FLAVENT® plus



C010

materiál PVC



pro potrubí DN 75	KF6910	10 ks	1 402,00	56,08	ks
pro potrubí DN 100	KF6920	10 ks	2 302,00	92,08	ks
pro potrubí DN 125	KF6930	10 ks	3 190,00	127,60	ks

Lapač listí FLAVENT®

C010



pro vpust DN 75	KF6819	10 ks	136,00	5,44	ks
pro vpust DN 100	KF6826	10 ks	136,00	5,44	ks
pro vpust DN 125	KF6827	10 ks	272,00	10,88	ks
Lepidlo pro FLAVENT system	KF6828	10 ks	306,00	12,24	ks

* Všechny ceny jsou uvedené bez DPH.

KALANDROVANÉ GEOTEXTILIE

K005

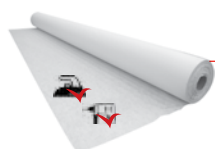

Netkaná geotextilie **KALANDROVANÁ** bílá pro ploché střechy, materiál polyester (PET)

Skelné roho (vlies)
NA DOTAZ.

200 g/m ² , šířka 2m	36212520BTT	100 m ²	24,00	0,96	m ²
300 g/m ² , šířka 2m	36212530BTT	100 m ²	35,00	1,40	m ²

Zažehlený povrch - nenamotává se na vrták ani na šroub.

UPEVNŮVACÍ TECHNIKA EJOT®

EJOT talířová podložka HTV

C025



- určeno pro upevnění povlakových hydroizolačních krytin
- materiál - ocel s povrchovou úpravou Aluzinek

HTV 82/40 TK (pro šrouby VHT-R, TKR)	HTV8240T	500 ks	4,40	0,18	ks
HTV 82/40 F (pro šrouby FBS, FPS)	HTV8240F	500 ks	8,30	0,33	ks
HTV 40 RU 6,5 (pro šrouby TKR, VHT-R, FBS a FPS)	B3020041401	1000 ks	2,70	0,11	ks
HTV 82/40 SW8 (pro šrouby SW8)	HTV8240S	500 ks	4,40	0,18	ks

EJOT talířová podložka HTK-2G-50

C025



- pro montáž do plechu a dřeva
- určeno pro upevnění povlakových hydroizolačních krytin
- použití v kombinaci se šrouby VHT-R, TKR, případně VHT-E nebo TKE

HTK 50/15	HTK50015	1800 ks	3,90	0,16	ks
HTK 50/35	HTK50035	1800 ks	3,90	0,16	ks
HTK 50/55	HTK50055	1500 ks	4,70	0,19	ks
HTK 50/95	HTK50095	800 ks	5,20	0,21	ks
HTK 50/115	HTK50115	800 ks	6,30	0,25	ks
HTK 50/145	HTK50145	600 ks	7,20	0,29	ks
HTK 50/185	HTK50185	400 ks	7,80	0,31	ks
HTK 50/225	HTK50225	300 ks	8,30	0,33	ks
HTK 50/275	HTK50275	300 ks	13,30	0,53	ks
HTK 50/325	HTK50325	250 ks	17,90	0,72	ks

- polyamid
- průměr talíře 50 mm
- pro tloušťky izolantu až 605 mm

EJOT talířová podložka EcoTek 50

C025



- pro montáž do betonu, alternativně do plechu a dřeva
- určeno pro upevnění povlakových hydroizolačních krytin
- použití v kombinaci se šrouby VHT-R, TKR, FBS, JBS, FPS

EcoTek 35	ET50035	2000 ks	4,90	0,20	ks
EcoTek 65	ET50065	1300 ks	7,00	0,28	ks
EcoTek 85	ET50085	800 ks	8,00	0,32	ks
EcoTek 105	ET50105	800 ks	8,60	0,34	ks
EcoTek 135	ET50135	450 ks	9,30	0,37	ks
EcoTek 165	ET50165	450 ks	11,90	0,48	ks
EcoTek 195	ET50195	450 ks	14,30	0,57	ks
EcoTek 225	ET50225	500 ks	15,50	0,62	ks
EcoTek 275	ET50275	300 ks	17,30	0,69	ks
EcoTek 335	ET50335	250 ks	22,40	0,90	ks

- polyethylen (do délky 105mm)
- polyamid (od délky 135mm)
- průměr talíře 50 mm
- pro tloušťky izolantu
 - až 590 mm s FBS-R
 - až 605 mm s TKR

EJOT šroub do betonu Climadur JBS-R 7,5

C030



- materiál - zušlechťená pozinkovaná ocel s protikorozní úpravou Climadur
- určeno pro kotvení spádových klínů do betonových konstrukcí

JBS-R 7,5 x 80	JBSR75080	100 ks	8,20	0,33	ks
JBS-R 7,5 x 120	JBSR75120	100 ks	13,10	0,52	ks
JBS-R 7,5 x 150	JBSR75150	100 ks	17,80	0,71	ks
JBS-R 7,5 x 210	JBSR75210	100 ks	32,60	1,30	ks
JBS-R 7,5 x 300	JBSR75300	100 ks	53,80	2,15	ks

- kotevní hloubka min. 30mm
- jmenovitý průměr vrtáku 6mm
- utahovací nástavec bit T30
- utahovací přípravek EcoTek tool (viz str. 60)

Šroub Climadur Dabo VHT-R 4,8

C030



- se zápusťnou hlavou - zušlechťená pozinkovaná ocel s protikorozní úpravou Climadur
- určeno pro nosné konstrukce z ocelových plechů tl. 0,5 - 0,75 mm
- alternativně i pro dřevěné nosné konstrukce



VHT-R 4,8 x	Číslo výrobku	Balení	Cena v Kč*	Cena v EUR*	Cena za
35	TK48035	500 ks	1,80	0,07	ks
50	TK48050	500 ks	2,00	0,08	ks
60	TK48060	500 ks	2,40	0,10	ks
70	TK48070	500 ks	2,60	0,10	ks
80	TK48080	500 ks	2,90	0,12	ks
90	TK48090	250 ks	3,50	0,14	ks
100	TK48100	250 ks	4,70	0,19	ks
120	TK48120	250 ks	6,10	0,24	ks
140	TK48140	200 ks	7,50	0,30	ks
160	TK48160	200 ks	10,00	0,40	ks
180	TK48180	200 ks	14,70	0,59	ks
200	TK48200	200 ks	17,80	0,71	ks

- vrtací kapacita 0,75 mm
- utahovací nástavec bit PH 2

Stanovení minimální délky pro:

- ocelový plech – tl. izolantu + 20 mm
- dřevo – tl. izolantu + 30 mm

Šroub Climadur Dabo TKR 4,8

C030



- se zápusťnou hlavou - zušlechťená pozinkovaná ocel s protikorozní úpravou Climadur
- vrtací kapacita 1,5 mm
- určeno pro nosné konstrukce z ocelových plechů tl. 0,75 - 1,5 mm
- alternativně i pro dřevěné nosné konstrukce



TKR 4,8 x	Číslo výrobku	Balení	Cena v Kč*	Cena v EUR*	Cena za
35	TKR48035	500 ks	2,00	0,08	ks
50	TKR48050	500 ks	2,50	0,10	ks
60	TKR48060	500 ks	2,70	0,11	ks
70	TKR48070	500 ks	3,00	0,12	ks
80	TKR48080	250 ks	3,40	0,14	ks
90	TKR48090	250 ks	3,80	0,15	ks
100	TKR48100	250 ks	5,30	0,21	ks
110	TKR48110	250 ks	6,10	0,24	ks
120	TKR48120	250 ks	7,00	0,28	ks
140	TKR48140	250 ks	8,70	0,35	ks
160	TKR48160	100 ks	11,30	0,45	ks
180	TKR48180	100 ks	15,10	0,60	ks
200	TKR48200	100 ks	17,90	0,72	ks
220	TKR48220	100 ks	22,40	0,90	ks
240	TKR48240	100 ks	26,70	1,07	ks
260	TKR48260	100 ks	32,20	1,29	ks
280	TKR48280	100 ks	39,20	1,57	ks
300	TKR48300	100 ks	44,40	1,78	ks

- vrtací kapacita 1,5 mm
- utahovací nástavec bit PH 2

Stanovení minimální délky pro:

- ocelový plech – tl. izolantu + 20 mm
- dřevo – tl. izolantu + 30 mm

EJOT šroub do betonu Climadur FBS-R 6,3

C030



- materiál - zušlechťená pozinkovaná ocel s protikorozní úpravou Climadur
- určeno pro nosné betonové konstrukce



FBS-R 6,3 x	Číslo výrobku	Balení	Cena v Kč*	Cena v EUR*	Cena za
35	FBSR63035	500 ks	2,60	0,10	ks
60	FBSR63060	500 ks	3,80	0,15	ks
70	FBSR63070	250 ks	4,70	0,19	ks
80	FBSR63080	250 ks	5,40	0,22	ks
100	FBSR63100	250 ks	6,60	0,26	ks
120	FBSR63120	250 ks	9,00	0,36	ks
140	FBSR63140	250 ks	13,00	0,52	ks
160	FBSR63160	100 ks	17,20	0,69	ks
180	FBSR63180	100 ks	20,30	0,81	ks
200	FBSR63200	100 ks	24,10	0,96	ks
220	FBSR63220	100 ks	28,30	1,13	ks
240	FBSR63240	100 ks	33,60	1,34	ks
260	FBSR63260	100 ks	37,80	1,51	ks
280	FBSR63280	100 ks	46,20	1,85	ks
300	FBSR63300	100 ks	54,60	2,18	ks

- kotevní hloubka min. 30 mm
- jmenovitý průměr vrtáku 5 mm
- hloubka otvoru min. 45 mm
- utahovací nástavec bit T30

EJOT šroub do pórobetonu FPS-E 8,0

C030

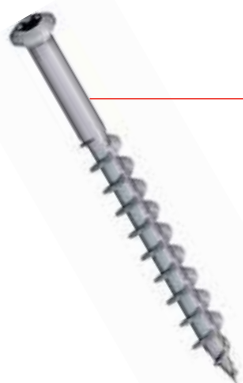

- materiál - nerez
- určeno pro nosné pórobetonové konstrukce



Označení výrobku	Číslo výrobku	Balení	Cena v Kč* pro ČR	Cena v EUR* pro SR	Cena za
FPS-E 8,0 x 80	B5580080300	100 ks	24,20	0,97	ks
FPS-E 8,0 x 100	B5580100300	100 ks	27,70	1,11	ks
FPS-E 8,0 x 120	B5580120300	100 ks	31,30	1,25	ks
FPS-E 8,0 x 140	B5580140300	100 ks	34,50	1,38	ks
FPS-E 8,0 x 160	B5580160300	100 ks	37,00	1,48	ks
FPS-E 8,0 x 180	B5580180300	100 ks	40,70	1,63	ks
FPS-E 8,0 x 200	B5580200300	100 ks	43,10	1,72	ks
FPS-E 8,0 x 220	B5580220300	100 ks	52,00	2,08	ks
FPS-E 8,0 x 240	B5580240300	100 ks	62,80	2,51	ks
FPS-E 8,0 x 260	B5580260300	100 ks	65,50	2,62	ks
FPS-E 8,0 x 280	B5580280300	100 ks	88,00	3,52	ks
FPS-E 8,0 x 300	B5580300300	100 ks	102,90	4,12	ks

- kotevní hloubka min. 60 mm
- utahovací nástavec bit T30

EJOT talířová hmoždinka FDD Plus 50

C035



Nová generace hmoždinek pro upevnění střešních hydroizolačních fólií a izolací na všech běžných masivních podkladech jako beton, lehčený beton a pórobeton.

- pouzdro hmoždinky z vysoce pevného plastu
- šroub hmoždinky z oceli s jakostním organickým povlakem (15 cyklů Kesternicha)
- ideální pro použití na střechách se spádovými klíny
- výrazná redukce bodových tepelných mostů
- pro podklady z různých druhů stavebních materiálů



Označení výrobku	Číslo výrobku	Balení	Cena v Kč* pro ČR	Cena v EUR* pro SR	Cena za
FDD Plus 50 x 95 R	8720095400	100 ks	16,70	0,67	ks
FDD Plus 50 x 115 R	8720115400	100 ks	19,80	0,79	ks
FDD Plus 50 x 135 R	8720135400	100 ks	22,80	0,91	ks
FDD Plus 50 x 155 R	8720155400	100 ks	25,30	1,01	ks
FDD Plus 50 x 175 R	8720175400	100 ks	27,80	1,11	ks
FDD Plus 50 x 195 R	8720195400	100 ks	29,90	1,20	ks
FDD Plus 50 x 215 R	8720215400	100 ks	36,20	1,45	ks
FDD Plus 50 x 235 R	8720235400	100 ks	41,20	1,65	ks
FDD Plus 50 x 255 R	8720255400	100 ks	42,40	1,70	ks
FDD Plus 50 x 275 R	8720275400	100 ks	44,40	1,78	ks
FDD Plus 50 x 295 R	8720295400	100 ks	48,10	1,92	ks
FDD Plus 50 x 335 R	8720335400	100 ks	55,00	2,20	ks
FDD Plus 50 x 375 R	8720375400	100 ks	62,20	2,49	ks
FDD Plus 50 x 415 R	8720415400	100 ks	69,10	2,76	ks
FDD Plus 50 x 455 R	8720455400	100 ks	83,00	3,32	ks
FDD Plus 50 x 495 R	8720495400	100 ks	95,40	3,82	ks
FDD Plus 50 x 535 R	8720535400	100 ks	106,40	4,26	ks

- průměr otvoru 8 mm
- utahovací nástavec bit T30

Kotevní hloubka / hloubka vrtání:

- beton C12/15 ≥ 30 mm / ≥ 45 mm
- lehčený beton LC12/13 ≥ 30 mm / ≥ 45 mm
- pórobeton P 3.3 ≥ 65 mm / ≥ 80 mm

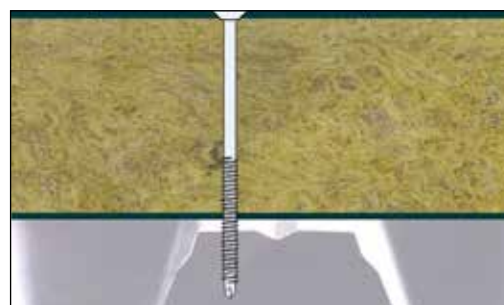

* Všechny ceny jsou uvedené bez DPH.

Volba délky upevňovacího prvku talířová podložka HTK 2G + šroub TKR (VHT-R)

Tloušťka souvrství [mm]	Délka HTK 2G [mm]	Délka šroubu [mm]	Alternativně	
			Délka HTK 2G [mm]	Délka šroubu [mm]
40	15	-	-	-
50	15	50	-	-
60	35	50	15	70
70	35	60	15	80
80	55	50	35	70
90	55	60	35	80
100	55	70	35	90
110	55	80	35	100
120	95	50	55	90
130	95	60	55	100
140	115	50	95	70
150	115	60	95	80
160	115	70	95	90
170	145	50	115	80
180	145	60	115	90
190	145	70	115	100
200	145	80	115	110
210	185	50	145	90
220	185	60	145	100
230	185	70	145	110
240	185	80	145	120
250	185	90	145	140
260	225	60	145	140
270	225	70	145	160
280	225	80	145	160
290	225	90	145	180
300	225	100	145	180
310	275	60	225	120
320	275	70	225	120
330	275	80	225	140
340	275	90	225	140
350	275	100	225	140
360	275	110	275	120
370	325	70	275	120
380	325	80	225	180
390	325	90	115	300
400	325	100	275	160
410	325	110	275	160
420	325	120	275	180
430	325	140	275	180
440	325	140	275	200
450	325	160	275	200
460	325	160	275	220
470	325	180	275	220
480	325	180	275	240
490	325	200	-	-
500	325	200	-	-
510	325	220	-	-
520	325	220	-	-
530	325	240	-	-
540	325	240	-	-
550	325	280	-	-
560	325	260	-	-
580	325	280	-	-
600	325	300	-	-

Volba délky upevňovacího prvku talířová podložka EcoTek + šroub FBS-R

Tloušťka souvrství [mm]	Délka EcoTek [mm]	Délka šroubu FBS [mm]	Alternativně	
			Délka EcoTek [mm]	Délka šroubu FBS [mm]
40	35	60	-	-
50	35	60	-	-
60	35	70	-	-
70	35	80	-	-
80	65	60	35	100
90	65	70	35	100
100	85	60	65	80
110	85	70	65	100
120	105	60	85	80
130	105	70	85	100
140	105	80	85	100
150	135	60	105	100
160	135	70	105	100
170	135	80	105	120
180	165	60	135	100
190	165	80	135	100
200	165	80	135	120
210	165	100	135	120
220	165	100	135	140
230	165	120	135	140
240	225	60	165	120
250	225	80	165	140
260	225	80	165	140
270	225	100	165	160
280	225	100	165	160
290	275	60	225	120
300	275	80	225	120
310	275	80	225	140
320	275	100	225	140
330	275	100	225	160
340	275	120	225	160
350	335	60	275	120
360	335	80	275	140
370	335	80	275	140
380	335	100	275	160
390	335	100	275	160
400	335	120	275	180
410	335	120	275	180
420	335	140	275	200
430	335	140	275	200
440	335	160	275	220
450	335	160	275	220
460	335	180	275	240
470	335	180	275	240
480	335	200	275	260
490	335	200	275	260
500	335	220	275	280
510	335	220	275	280
520	335	240	275	300
530	335	240	275	300
540	335	260	-	-
550	335	260	-	-
560	335	280	-	-
570	335	280	-	-
580	335	300	-	-
590	335	300	-	-

EJOT příslušenství



vrták SDS plus



vrták EcoTek



EcoTek prodloužení vrtáku



EcoTek tool utahovací nástavec



bit T 30-1/4 x 25 (TORX)



bit PH 2-1/4 x 25



bit PH 2-1/4 x 200



bit FBS-BT



bit PH 2-M6 7 x 35

EJOT ruční montážní poloautomat HSK-HTK



EJOT montážní automat ECOset HTK

Označení výrobku	Číslo výrobku	Balení	Cena v Kč* pro ČR	Cena v EUR* pro SR	Cena za
Vrták SDS plus					
6,0 x 160/100	9200000032	1 ks	137,00	5,48	ks
6,0 x 260/200	9999200532	1 ks	227,00	9,08	ks
5,5 x 160/100	999200201	1 ks	132,00	5,28	ks
5,5 x 210/150	B9200000041	1 ks	174,00	6,96	ks
5,5 x 260/200	B9200000021	1 ks	219,00	8,76	ks
5,5 x 310/250	B9200000042	1 ks	273,00	10,92	ks
5,0 x 110/50	B9200000020	1 ks	95,00	3,80	ks
5,0 x 160/100	B9200000022	1 ks	109,00	4,36	ks
5,0 x 260/200	B4980000199	1 ks	218,00	8,72	ks
5,0 x 310/250	B9200000026	1 ks	253,00	10,12	ks
5,0 x 350/300	B9999200284	1 ks	352,00	14,08	ks
Vrták EcoTek					
6,0 x 160 K	9200060160	1 ks	300,00	12,00	ks
5,5 x 160 K	B9999200116	1 ks	280,00	11,20	ks
5,0 x 160 K	B8596001608	1 ks	260,00	10,40	ks
EcoTek prodloužení na kónické vrtáky					
prodloužení vrtáku 500	9151950000	1 ks	2 270,00	90,80	ks
EcoTek tool - utahovací nástavec pro šrouby JBS-R					
délka 600 mm	8595000000	1 ks	2 400,00	96,00	ks
EJOT-Bit					
T 30-1/4 x 25	B9250431000	1 ks	27,00	1,08	ks
T 30-1/4 x 50	B9250431001	1 ks	145,00	5,80	ks
T 30-M6 x 33	9250251430	1 ks	275,00	11,00	ks
PH 2-1/4 x 25	B9250474000	1 ks	21,00	0,84	ks
PH 2-1/4 x 50	B9250709000	1 ks	60,00	2,40	ks
PH 2-1/4 x 152	B9200000152	1 ks	269,00	10,76	ks
PH 2-1/4 x 170	B9200000029	1 ks	326,00	13,04	ks
PH 2-1/4 x 200	B9200000200	1 ks	322,00	12,88	ks
PH 2-M6 7 x 35	B9250612000	1 ks	196,00	7,84	ks
FBS BT 150	B9250010110	1 ks	480,00	19,20	ks
FBS BT 200	B9250530000	1 ks	600,00	24,00	ks
ECOset HTK - hřídel komplet pro TE1 délka 80 cm	9151510149	1 ks	2 050,00	82,00	ks

Doporučení:

Pro ukotvení talířové **hmoždinky FDD 50** předvrtajte otvor vrtákem SDS a to pro:
beton od C12/15 vrták SDS 10mm
pórbeton od P 3,3 vrták SDS 8mm

Pro ukotvení talířové **podložky EcoTek 50 + FBS šroubu**, předvrtajte otvor vrtákem SDS a to pro:
beton 5mm a betony vyšších tříd 5,5mm

Dle podmínek montáže výše uvedeného sortimentu doporučujeme kombinaci s nástavcem vrtáku (pro předvrtání) nebo nástavcem bitu (dotažení šroubu, hřebu).
Další informace obdržíte na webových stránkách www.ejot.cz

Lze využít:

Možnost bezplatného zapůjčení montážního automatu ECOset HTK při objektové realizaci.
Bližší informace na dotaz v sídle HPI-CZ spol. s r. o.
Možnost výtažných zkoušek, poradenství s návrhem kotevního plánu (typ podložky, spojovacího materiálu, množství).

TERČE POD DLAŽBU A DŘEVO

C020

Pevný terč pod dlažbu



Terč pod dlažbu	TER09-1120	360 ks	7,20	0,29	ks
Vyrovnávací podložka 1 mm	TER09-1121/1	500 ks	5,50	0,22	ks
Vyrovnávací podložka 3 mm	TER09-1121	500 ks	6,00	0,24	ks
Vyrovnávací podložka protihluková 3 mm	TER09-1123R	500 ks	18,00	0,72	ks

ARKIMEDE modulární terče

- modulařně terče pod WPC (dřevoplast), dřevo a dlažbu
- snadné nastavení požadované výšky
- kombinací modulů a prodloužení lze dosáhnout výšky až 500 mm
- spára 4 mm při použití dlažby
- nosnost až 1 000 kg
- materiál polypropylen (PP)

NOVINKA

základní
moduly

ARKIMEDE 10 (10-20mm)	TER09-1147/4	30 ks	64,00	2,56	ks
ARKIMEDE 18 (18-36mm)	TER09-1145/4	30 ks	68,00	2,72	ks
ARKIMEDE 35 (35-60mm)	TER09-1143/4	30 ks	72,00	2,88	ks
ARKIMEDE 60 (60-115 mm)	TER09-1163/4	30 ks	88,00	3,52	ks
ARKIMEDE 100 (115-220mm)	TER09-1173/4	15 ks	98,00	3,92	ks



prodloužení

NOVINKA

ARKIMEDE prodloužení 9 mm (pouze pro ARKIMEDE 18)	TER09-1145/P9	30 ks	18,00	0,72	ks
ARKIMEDE prodloužení 25 mm	TER09-1143/P25	30 ks	20,00	0,80	ks
ARKIMEDE prodloužení 50 mm	TER09-1143/P50	30 ks	24,00	0,96	ks
ARKIMEDE prodloužení 100 mm	TER09-1143/P100	30 ks	34,00	1,36	ks



NOVINKA

Regulátor spádu 1%	TER09-1143/C1	30 ks	20,00	0,80	ks
Regulátor spádu 3%	TER09-1143/C2	30 ks	22,00	0,88	ks
Regulátor spádu 5%	TER09-1143/C3	30 ks	24,00	0,96	ks

ARKIMEDE samonivelační hlava	TER09-1142TB4	15 ks	36,00	1,44	ks
------------------------------	---------------	-------	--------------	-------------	----

Set pro ukončení boční pohledové strany (v případě, že není ukončena atikou nebo stěnou)

- obsah setu: 10 ks hlavového nástavce, 10 ks spodního nástavce, 30 ks nastavitelných držáků
- inovativní řešení umožňující uchycení různých tloušťek obkladových materiálů (8 - 38 mm)
- materiál polypropylen (PP)

ARKIMEDE set pro boční ukončení	TER09-1152/38	10 ks/sada	1 040,00	41,60	sada
---------------------------------	---------------	------------	-----------------	--------------	------

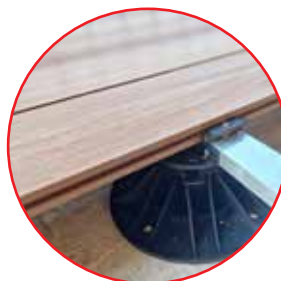

Na objednávku také ve verzi WPC (dřevoplast).



HERCULES samonivelační terče

- samonivelační terče pod WPC (dřevoplast), dřevo a dlažbu
- kombinací modulů a prodloužení lze dosáhnout výšky až 1 000 mm
- nosnost až 3 000 kg
- s integrovanou gumovou protihlukovou podložkou
- nivelace až do sklonu 5 %

 **NOVINKA**



HERCULES 25-37 mm	TER09-1183/4L25	30ks	104,00	4,16	ks
HERCULES 37-60mm	TER09-1183/4L37	30ks	110,00	4,40	ks
HERCULES 60-94mm	TER09-1183/4L60	25ks	140,00	5,60	ks
HERCULES 94-150 mm	TER09-1183/4L94	20ks	162,00	6,48	ks
HERCULES 150-270mm	TER09-1183/4L150	15ks	208,00	8,32	ks



 **NOVINKA**

ARKIMEDE prodloužení 120mm (pouze pro HERCULES 150-270mm)	TER09-1183/P120	30ks	98,00	3,92	ks
--	-----------------	------	--------------	-------------	----



NOVINKA

Regulační klíč pro HERCULES a 3D terče	TER09-1183RK	1 ks	950,00	38,00	ks
---	--------------	------	---------------	--------------	----

 **Na objednávku také ve verzi WPC (dřevoplast).**

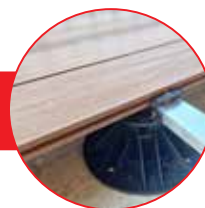

3D teleskopické terče s aretací

C020

Výškově stavitelné terče pod podlahovou krytinu teras s aretací (dlažba, dřevo ...)

- materiál polypropylen PP
- průměr hlavy 120mm zajišťující větší stabilitu konstrukce a plynulý odtok vody
- hlava terče při použití dlažby vymezuje spáru na 4mm

VÝPRODEJ



3D teleskop. terč s aretací 35-55	TER091123055	40ks	110,00	4,40	ks
3D teleskop. terč s aretací 55-70	TER091123070	40ks	129,00	5,16	ks
3D teleskop. terč s aretací 70-110	TER091123110	40ks	155,00	6,20	ks
3D teleskop. terč s aretací 110-150	TER091123150	40ks	167,00	6,68	ks
3D teleskop. terč s aretací 150-170	TER091123170	40ks	255,00	10,20	ks
3D teleskop. terč s aretací 170-200	TER091123200	40ks	266,00	10,64	ks

Fixace nosných profilů
pro dřevo

Fixace nosných profilů pro dřevo	TER09-1123M	80ks	7,00	0,28	ks
-------------------------------------	-------------	------	-------------	-------------	----

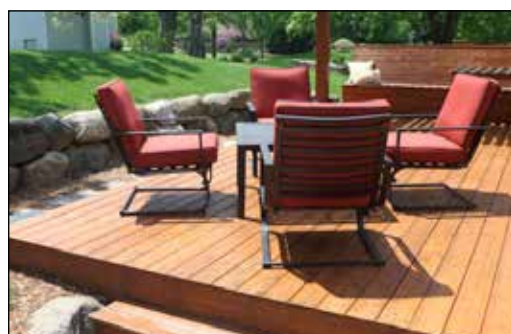



UCELENÝ SYSTÉM OCHRANY PROTI PÁDU OSOB



NABÍZÍME:

- ▲ konzultace řešení přímo na stavbě
- ▲ PD a cenovou nabídku návrhu systému **ZDARMA**
- ▲ dokumentaci pro provozovatele objektu a koordinátora BOZP **ZDARMA**
- ▲ zaškolení a certifikaci pro montáž systému **ZDARMA**
- ▲ následné revize pro provozovatele objektu a koordinátora BOZP
- ▲ kvalitní výrobky certifikované dle aktuálních legislativních požadavků
- ▲ nejen samostatné kotvicí prvky popř. systém s ocelovým nerezovým lanem, ale také prvky kolektivní ochrany

EJOT®

Bližší informace k nabízenému systému žádejte u obchodně technických poradců HPI-CZ.



Protipožární řešení – lišty pro n
klové lišty AL s okapničkou
PVC základací profily
nky EJOT – EJOTHERM s ETA
Talířové hmoždinky EJOT
pro odvětrávané fasády EJOT DH
Elektroinstalace do ETICS
ářské hmoždinky a šrouby KEW
Kombi lišty

VÍTE, ŽE...

...naše lišta 9 mm
s těsnícím jazýčkem
je nově dostupná
i v antracitové barvě



Příslušenství pro zateplovací systémy (ETICS)

Protipožární řešení – lišty pro nadpraží AFC a AFD	str. 66
Protipožární řešení – základací sada	str. 66
Soklové lišty AL s okapničkou	str. 67
PVC základací profily	str. 68
Příslušenství k soklovým lištám a základací sadě ETICS	str. 68
Talířové hmoždinky EJOT – EJOTHERM s ETA	str. 70
Příslušenství pro EJOTHERM	str. 71
Talířové hmoždinky EJOT	str. 72
Hmoždinky RANIT	str. 73
Talířové hmoždinky KEW s ETA	str. 75
Příslušenství pro talířové hmoždinky	str. 77
Montážní prvky pro plánované upevnění v ETICS	str. 78
Elektroinstalace do ETICS	str. 79
Upevnění objímek okapových svodů do ETICS – SDA hmoždinky	str. 79
Lešenářské hmoždinky a šrouby KEW	str. 79
Řešení pro odvětrávané fasády a dřevostavby	str. 80
Držáky izolace na dřevo, plech	str. 81
Lišty pro napojení omítky (bez tkaniny)	str. 82
Lišty a profily pro napojení ETICS (s tkaninou)	str. 83
Systémové řešení parapetů	str. 87
Kombi lišty	str. 90
Sklovláknité tkaniny	str. 91

PROTIPOŽÁRNÍ ŘEŠENÍ - LIŠTY PRO NADPRAŽÍ AFC a AFD

H020

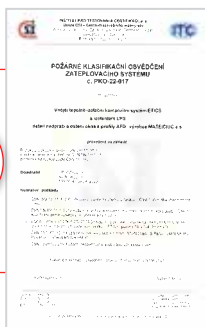
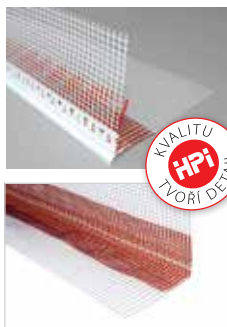

Zakončovací profil s okapničkou a tkaninou AFD

délka 2,5 m

přesah tkaniny 100/150 mm	600-55	25 ks	106,00	4,24	m
přesah tkaniny 100/200 mm	600-60	25 ks	108,00	4,32	m

Rohový profil s tkaninou AFC

délka 2,5 m

přesah tkaniny 100/150 mm	880-50	20 ks	86,00	3,44	m
---------------------------	--------	-------	--------------	-------------	---

PROTIPOŽÁRNÍ ŘEŠENÍ - ZAKLÁDACÍ SADA



Systém založení ETICS z EPS nad terénem se zvýšenou požární odolností

Zakládací sada nahrazuje založení izolantu hliníkovou soklovou lištou. Systém byl testován v akreditované laboratoři, kde vyhověl zkoušce podle normy ČSN ISO 13785-1 a tím bylo prokázáno splnění požadavků normy ČSN 73 0810:2016 - Požární bezpečnost staveb.

Zakládací sada ETICS

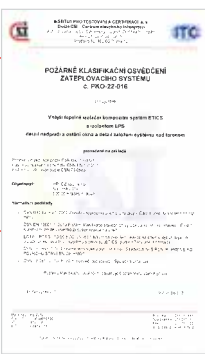
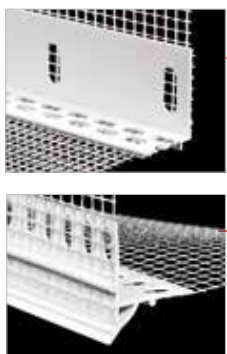

Zakládací úhelníkový profil (s výztužnou síťovinou)

délka 2,0 m

přesah tkaniny 100/300 mm	880-20	20 ks	110,00	4,40	m
---------------------------	--------	-------	---------------	-------------	---

Zakončovací profil s okapničkou a tkaninou pod omítku

délka 2,0 m

přesah tkaniny 100/100 mm	600-10	25 ks	57,00	2,28	m
přesah tkaniny 100/150 mm	600-15	20 ks	71,90	2,88	m

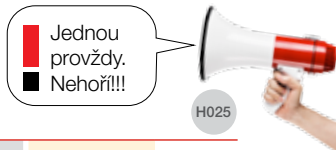

- Splnění požadavku požární ochrany
- Vyloučení tepelného mostu
- Aplikace pro různé tloušťky tepelných izolací
- Vynikající stabilita a životnost
- Napojení na zateplovací systém síťovinou
- Jednoduchá montáž
- Výrazně vyšší požární odolnost ve srovnání s hliníkovou zakládací lištou
- Úspora skladových zásob

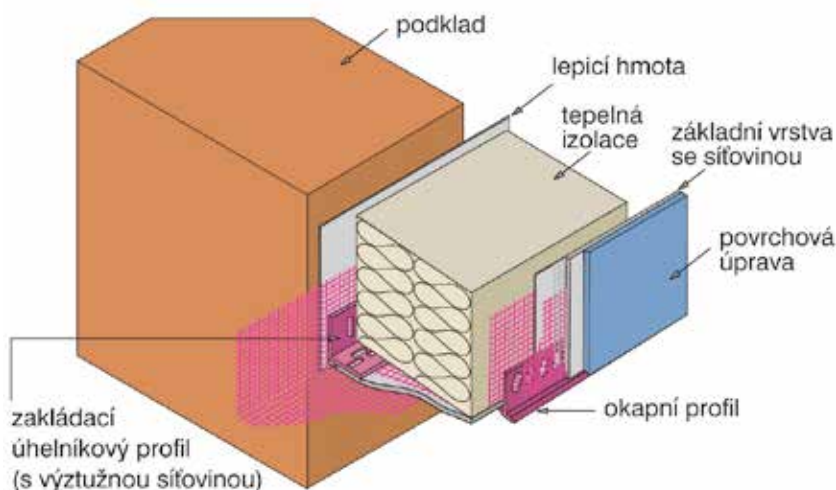

Zakládací sadu ETICS lze využít v kontaktních zateplovacích systémech všech výrobců.

Schéma aplikace

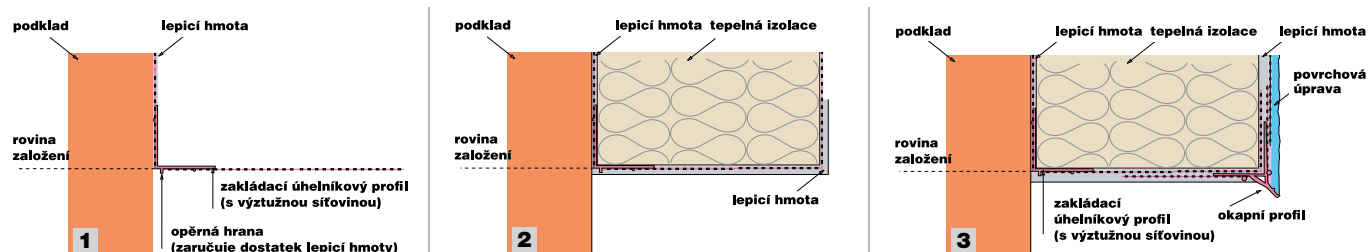

* Všechny ceny jsou uvedené bez DPH.

SOKLOVÉ LIŠTY AL S OKAPNIČKOU

H030

U - Form - 0,6 mm

hliník, délka 2000 mm

VÝPRODEJ

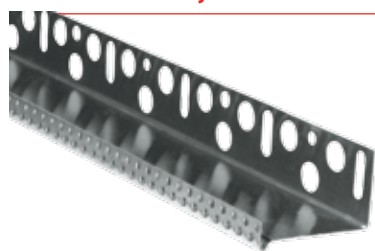

U 08 cm	37906U08200	40 m	86,00	3,44	m
U 10 cm	37906U10200	20 m	98,00	3,92	m

U - Form - 0,7 mm

hliník, délka 2000 mm

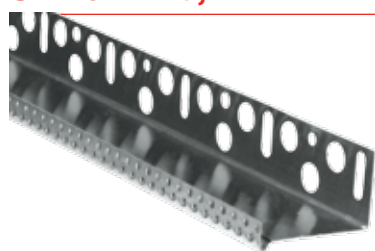

U 02 cm	37908U02200	40 m	63,40	2,54	m
U 03 cm	37908U03200	40 m	74,70	2,99	m
U 04 cm	37908U04200	40 m	84,20	3,37	m
U 05 cm	37908U05200	40 m	92,00	3,68	m
U 06 cm	37908U06200	40 m	101,50	4,06	m
VÝPRODEJ U 07 cm	37908U07200	40 m	109,60	4,38	m
U 08 cm	37908U08200	40 m	118,90	4,76	m
VÝPRODEJ U 09 cm	37908U09200	20 m	127,70	5,11	m
U 10 cm	37908U10200	20 m	136,50	5,46	m
U 12 cm	37908U12200	20 m	151,90	6,08	m
U 14 cm	37908U14200	20 m	170,20	6,81	m
U 15 cm	37908U15200	20 m	179,70	7,19	m
U 16 cm	37908U16200	20 m	187,90	7,52	m
U 18 cm	37908U18200	20 m	205,10	8,20	m
U 20 cm	37908U20200	20 m	223,90	8,96	m

U - Form - 1,0 mm

hliník, délka 2000 mm

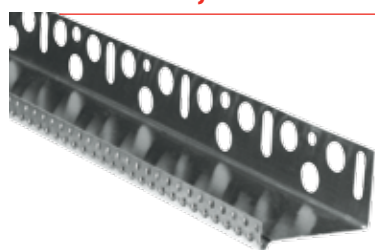

U 16 cm	37910U16200	20 m	262,70	10,51	m
U 18 cm	37910U18200	20 m	287,70	11,51	m
U 20 cm	37910U20200	20 m	312,90	12,52	m
U 22 cm	37910U22200	20 m	346,20	13,85	m
U 23 cm	37910U23200	20 m	364,80	14,59	m
U 24 cm	37910U24200	20 m	379,60	15,18	m
U 25 cm	37910U25200	20 m	393,90	15,76	m

Nedílnou součástí
montáže hliníkových
soklových lišt je
použití PVC okapnice.



* Všechny ceny jsou uvedené bez DPH.

PROFIL ZAKLÁDACÍ SOKLOVÝ VARIO

H036

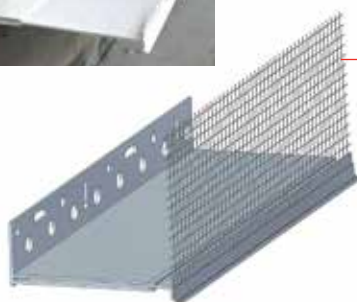

Profil základací soklový VARIO, materiál PVC, délka 2,0m

- dvoudílný komplet - upevňovací profil + profil nasouvací s okapnicí
- pro založení tepelně izolačních desek do roviny v kontaktním zateplovacím systému ETICS
- nastavení rozměru dvoudílného kompletu dle tloušťky izolantu na principu zasouvání
- zvýšení pevnosti napojení na omítkový systém pomocí integrované tkaniny
- eliminace vzniku trhlin

pro tl. izolantu					
100 - 140mm	890100140	10 ks kompletů v balení	306,00	12,24	m
140 - 180mm	890140180	10 ks kompletů v balení	336,00	13,44	m
180 - 220mm	890180220	10 ks kompletů v balení	366,00	14,64	m

Pozn.: upevňovací profily doporučujeme kotvit hmoždinkami v rozpětí 30-40cm.
Mezi jednotlivými upevňovacími profily je třeba ponechat dilatační mezeru cca 1-2mm.

PŘÍSLUŠENSTVÍ K SOKLOVÝM LIŠTÁM A ZAKLÁDACÍ SADĚ ETICS

Zatloukáč hmoždinka

H040



hmoždinka, šroub - KEW (galv. pozink)

ND 6 x 35	19112060035	100 ks	1,80	0,07	ks
ND 6 x 40	19112060040	50 ks	1,90	0,08	ks
ND 6 x 50	19112060050	50 ks	2,40	0,10	ks
ND 6 x 60	19112060060	50 ks	2,70	0,11	ks
ND 6 x 80	19112060080	50 ks	3,40	0,14	ks
ND 8 x 60	19112080060	50 ks	4,60	0,18	ks
ND 8 x 80	19112080080	50 ks	5,50	0,22	ks
ND 8 x 100	19112080100	50 ks	5,80	0,23	ks
ND 8 x 120	19112080120	50 ks	7,70	0,31	ks

Vymezovací podložky a spojky soklových lišt

H045



Vymezovací podložky zpevněné (s výztužným žebrováním)

- pro vyrovnání nerovnosti zdiva při montáži soklových lišt
- materiál PVC

50/50/ 3mm	40579030Z	50 ks	3,80	0,15	ks
50/50/ 5mm	40579050Z	50 ks	4,10	0,16	ks
50/50/ 8mm	40579080Z	50 ks	4,60	0,18	ks
50/50/ 10mm	40579100Z	50 ks	5,60	0,22	ks
50/50/ 15mm	40579150Z	50 ks	7,20	0,29	ks



Spojka soklových lišt

- materiál PVC

délka 30mm	4211730	100 ks	4,00	0,16	ks
délka 1000mm	42117100	10 ks	78,00	3,12	ks

H050

Zakončovací profily

H115

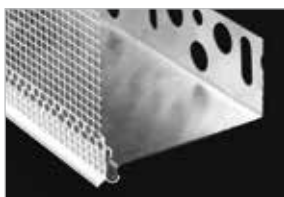
**Okapnice s tkaninou EKO pro soklový profil HPI-CZ**, přesah tkaniny 100mm

pro soklový profil HPI-CZ 2,5m	800-20 H	30ks	55,30	2,21	m
--------------------------------	----------	------	--------------	-------------	---

Nezapomeňte
nasadit profil před
uložením izolantu.

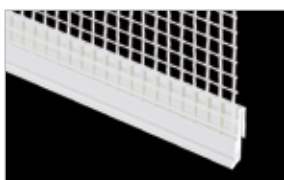
**Okapnice s tkaninou UNI 3 pro soklový profil**, přesah tkaniny 100mm

délka 2,5m	800-23 UNI	20ks	67,70	2,71	m
------------	------------	------	--------------	-------------	---

tkanina je k liště navařena ultrazvukem

**Okapnice s tkaninou UNI II pro soklový profil**, s lepicí páskou

délka 2,5m	800-20 UNI2	50ks	56,00	2,24	m
------------	-------------	------	--------------	-------------	---

**Profil s okapnicí a tkaninou přechodový**

přechod mezi různými tloušťkami izolantu (rozdíl tlouštěk max. 50 mm)

délka 2,0m	850-20	25ks	205,40	8,22	m
------------	--------	------	---------------	-------------	---

**Profil pod omítku s okapnicí a tkaninou přechodový**

přechod mezi různými tloušťkami izolantu (rozdíl tlouštěk max. 50 mm)

délka 2,5m	F805-250	25ks	152,50	6,10	m
------------	----------	------	---------------	-------------	---

**Ukončovací profil - napojení oplechování k ETICS**

délka 2,5m	F050-250	25ks	292,80	11,71	m
------------	----------	------	---------------	--------------	---

H125



Profil s okapnicí a tkaninou přechodový
(850-20)



Ukončovací profil napojení oplechování k ETICS
(F050-250)



Profil pod omítku s okapnicí a tkaninou přechodový
(F805-250)

* Všechny ceny jsou uvedené bez DPH.

TALÍŘOVÉ HMOŽDINKY EJOT – EJOTHERM

H055

ejotherm® STR U 2G s ETA



- hmoždinka s kovovým šroubovacím trnem pro povrchovou i kompresní zápustnou montáž se zátkou (zápustná montáž pomocí STR tool 2G)
- pro všechny typy podkladů (A, B, C, D, E, viz str. 76)
- snížená hodnota činitele prostupu tepla při zápustné montáži ($\lambda = 0,001 \text{ W/K}$)

8/60 x 115 STR-U 2G	8719115400	100ks	14,80	-	ks
8/60 x 135 STR-U 2G	8719135400	100ks	16,90	-	ks
8/60 x 155 STR-U 2G	8719155400	100ks	20,50	-	ks
8/60 x 175 STR-U 2G	8719175400	100ks	23,90	-	ks
8/60 x 195 STR-U 2G	8719195400	100ks	28,90	-	ks
8/60 x 215 STR-U 2G	8719215400	100ks	31,40	-	ks
8/60 x 235 STR-U 2G	8719235400	100ks	34,30	-	ks
8/60 x 255 STR-U 2G	8719255400	100ks	39,10	-	ks
8/60 x 275 STR-U 2G	8719275400	100ks	45,50	-	ks
8/60 x 295 STR-U 2G	8719295400	100ks	50,60	-	ks
8/60 x 315 STR-U 2G	8719315400	100ks	64,70	-	ks
8/60 x 335 STR-U 2G	8719335400	100ks	75,50	-	ks
8/60 x 355 STR-U 2G	8719355400	100ks	84,90	-	ks
8/60 x 375 STR-U 2G	8719375400	100ks	91,30	-	ks
8/60 x 395 STR-U 2G	8719395400	100ks	99,50	-	ks
8/60 x 415 STR-U 2G	8719415400	100ks	107,70	-	ks
8/60 x 435 STR-U 2G	8719435400	100ks	115,40	-	ks
8/60 x 455 STR-U 2G	8719455400	100ks	121,90	-	ks

- průměr dířku hmoždinky 8 mm
- průměr talíře 60 mm
- kotevní hloubka 25 mm pro A, B, C, D
65 mm pro E

ejotherm® STR U 2G

Pro veškeré podklady

ejotherm STR U a ejotherm STR U 2G jsou první hmoždinky pro ETICS průměru 8 mm s evropským technickým schválením (ETA) **pro všechny třídy stavebních materiálů včetně pórobetonu (kategorie použití A-E)**.

Pro upevnění na dřevo slouží ejotherm STR H.
Obě hmoždinky se montují stejným STR-tool 2G.

Pro veškeré izolační materiály

ejotherm STR U 2G, ejotherm STR U a ejotherm STR H se mohou zapouštět podle STR-Princip se zátkami ejotherm STR nebo montovat povrchově s malou zátkou ejotherm STR. Tím je zajištěno přizpůsobení všem současným izolačním materiálům.

Kvalita a bezpečnost v XXXL

EJOT STR-Princip je k dispozici pro tloušťky tepelných izolací do 420 mm – jedinečné upevnění pro nízkoenergetické a pasivní domy.

■ Při určování délky hmoždinky nezapomeňte připočítat tloušťku lepicí vrstvy a původní omítky.



ejotherm® S1 šroubovací hmoždinka



- šroubovací hmoždinka s plastovým šroubem
- pro všechny typy podkladů (A, B, C, D, E, viz str. 76)
- optimalizovaný tepelný most ($\lambda = 0,000 \text{ W/K}$)

8/60 x 60 S1 short	8715060570	100ks	13,10	-	ks
8/60 x 80 S1 short	8715080570	100ks	13,40	-	ks
8/60 x 100 S1 short	8715100570	100ks	13,70	-	ks
8/60 x 100 S1	8715100540	100ks	10,40	-	ks
8/60 x 120 S1	8715120540	100ks	10,90	-	ks
8/60 x 140 S1	8715140540	100ks	12,00	-	ks
8/60 x 160 S1	8715160540	100ks	13,20	-	ks
8/60 x 180 S1	8715180540	100ks	15,90	-	ks
8/60 x 200 S1	8715200540	100ks	19,20	-	ks
8/60 x 220 S1	8715220540	100ks	22,60	-	ks
8/60 x 240 S1	8715240540	100ks	25,80	-	ks
8/60 x 260 S1	8715260540	100ks	29,20	-	ks
8/60 x 280 S1	8715280540	100ks	34,20	-	ks
8/60 x 300 S1	8715300540	100ks	36,80	-	ks
8/60 x 320 S1	8715320540	100ks	51,00	-	ks
8/60 x 340 S1	8715340540	100ks	59,30	-	ks
8/60 x 360 S1	8715360540	100ks	66,10	-	ks
8/60 x 380 S1	8715380540	100ks	72,10	-	ks
8/60 x 400 S1	8715400540	100ks	78,80	-	ks
8/60 x 420 S1	8715420540	100ks	85,50	-	ks
8/60 x 440 S1	8715440540	100ks	91,60	-	ks
8/60 x 460 S1	8715460540	100ks	97,50	-	ks

■ Hmoždinky S1 short jsou určeny pro upevnění tenkých tepelněizolačních desek (20-60 mm).

- průměr dířku hmoždinky 8 mm
- průměr talíře 60 mm
- kotevní hloubka 30 mm pro A, B, C, D
50 mm pro E

* Všechny ceny jsou uvedené bez DPH.

Označení výrobku	Číslo výrobku	Balení	Cena v Kč* pro ČR	Cena v EUR* pro SR	Cena za
------------------	---------------	--------	----------------------	-----------------------	---------

Snadná montáž s EJOT STR-Princip:

- rychlé vrtání otvorů díky zkrácené kotevní hloubce
- hmoždinka s předmontovaným šroubem nasadit do otvoru tak, aby talíř došel na izolaci
- zašroubovat pomocí ejotherm STR-tool 2G: zapuštění proběhne automaticky (bez frézování, bez znečištění)
- zátka ejotherm STR hladítkem zatlačit do vzniklého otvoru - hotovo!

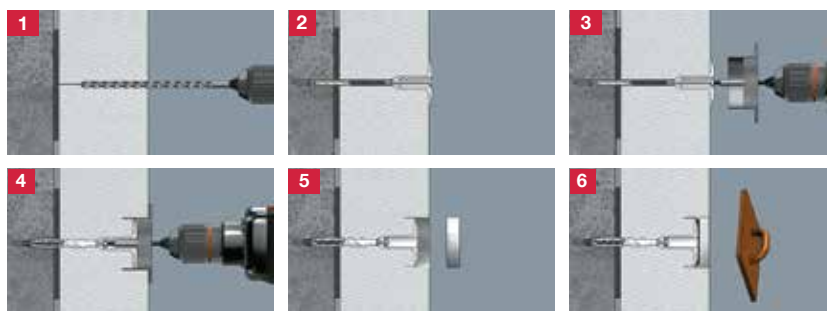
**ejotherm® STR H s ETA**

H055



- průměr vrutu 6mm
- průměr talíře 60mm
- zašroubování 30 - 40mm
- zátka jsou součástí balení

- kombinace plastového talíře s krytkou a kovového vrutu do dřeva pro povrchovou i kompresní zápusťnou montáž se zátkou
- pro podklady na bázi dřeva a sádrovláknitých desek

STR H x 80	45582009080	100 ks	14,80	-	ks
STR H x 100	45582009100	100 ks	16,60	-	ks
STR H x 120	45582009120	100 ks	18,60	-	ks
STR H x 140	45582009140	100 ks	21,50	-	ks
STR H x 160	45582009160	100 ks	24,50	-	ks
STR H x 180	45582009180	100 ks	26,90	-	ks
STR H x 200	45582009200	100 ks	29,30	-	ks
STR H x 220	45582009220	100 ks	33,20	-	ks
STR H x 240	45582009240	100 ks	37,70	-	ks
STR H x 260	45582009260	100 ks	42,30	-	ks
STR H x 280	45582009280	100 ks	47,50	-	ks
STR H x 300	45582009300	100 ks	52,60	-	ks

PŘÍSLUŠENSTVÍ PRO EJOTHERM

H060

	STR zátka MW průměr 65 mm	45582000002	100 ks	5,10	-	ks
	STR zátka EPS průměr 65 mm	45582000003	100 ks	3,40	-	ks
	STR zátka FENOL (RHS) průměr 65 mm	8593112030	100 ks	7,80	-	ks
	STR zátka EPS šedá průměr 65 mm	K-8593111070	100 ks	4,10	-	ks
	STR zátka EPS malá průměr 15,6 mm	45582000001	500 ks	1,40	-	ks
	Talíř přídatný VT 2G průměr 110 mm	8782090008	100 ks	21,40	-	ks
	EJOT STR tool 2GS průměr 65 mm	9129000000	1 ks	5 150,00	-	ks
	EJOT STR tool náhr. set	45582000005	1 ks	2 060,00	-	ks
	EJOT STR 2G bit TX 30 - 1/4 x 200	9253014200	1 ks	564,00	-	ks
	ejotherm S1 montážní tool PRO	9215000000	1 ks	8 220,00	-	ks
	EJOT STR S1 bit 30 IPR x 89	9215089000	1 ks	540,00	-	ks

* Všechny ceny jsou uvedené bez DPH.

TALÍŘOVÉ HMOŽDINKY EJOT

ejotherm® H1 s ETA

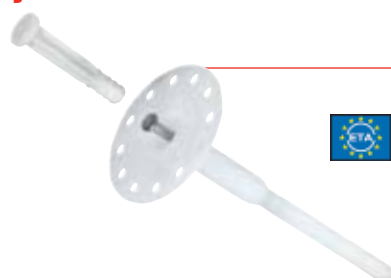

- průměr dřívku hmoždinky 8mm
- průměr talíře 60mm
- kotevní hloubka 25mm pro A, B, C¹⁾
45mm pro D, E

- hmoždinka s kovovým zatloukacím trnem pro povrchovou montáž
- pro podklady z betonu a plných a děrovaných cihel (A, B, C, D, E, viz str. 76)
- snížená hodnota činitele prostupu tepla díky části trnu z plastu ($\lambda = 0,001 \text{ W/K}$)

H055

8/60 x 095 H1	8744095400	100ks	9,40	-	ks
8/60 x 115 H1	8744115400	100ks	9,80	-	ks
8/60 x 135 H1	8744135400	100ks	10,80	-	ks
8/60 x 155 H1	8744155400	100ks	12,40	-	ks
8/60 x 175 H1	8744175400	100ks	14,40	-	ks
8/60 x 195 H1	8744195400	100ks	16,80	-	ks
8/60 x 215 H1	8744215400	100ks	19,10	-	ks
8/60 x 235 H1	8744235400	100ks	22,60	-	ks
8/60 x 255 H1	8744255400	100ks	28,00	-	ks
8/60 x 275 H1	8744275400	100ks	31,80	-	ks
8/60 x 295 H1	8744295400	100ks	35,90	-	ks
8/60 x 315 H1	8744315400	100ks	52,10	-	ks
8/60 x 335 H1	8744335400	100ks	57,80	-	ks
8/60 x 355 H1	8744355400	100ks	65,60	-	ks

EJOT H4 eco s ETA



- průměr dřívku hmoždinky 8mm
- průměr talíře 60mm
- kotevní hloubka 25mm pro A, B, C¹⁾

- hmoždinka s kovovým zatloukacím trnem pro povrchovou montáž
- pro podklady z betonu a plných a děrovaných cihel (A, B, C, viz str. 76)
- plastový montážní přípravek pro redukcí tepelného mostu ($\lambda = 0,002 \text{ W/K}$)

H055

8/60 x 135 H4 eco	8748135460	100ks	10,20	-	ks
8/60 x 155 H4 eco	8748155460	100ks	10,40	-	ks
8/60 x 175 H4 eco	8748175460	100ks	12,00	-	ks
8/60 x 195 H4 eco	8748195460	100ks	13,80	-	ks
8/60 x 215 H4 eco	8748215460	100ks	15,70	-	ks
8/60 x 235 H4 eco	8748235460	100ks	18,50	-	ks
8/60 x 255 H4 eco	8748255460	100ks	23,20	-	ks
8/60 x 275 H4 eco	8748275460	100ks	25,70	-	ks
8/60 x 295 H4 eco	8748295460	100ks	28,20	-	ks

EJOT H3 s ETA

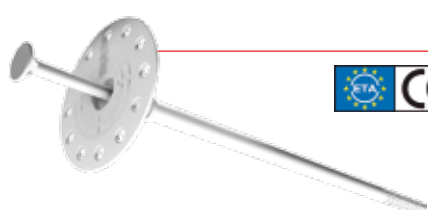

- průměr dřívku hmoždinky 8mm
- průměr talíře 60mm
- kotevní hloubka 25mm pro A, B
45mm pro C¹⁾

- hmoždinka s plastovým zatloukacím trnem a flexibilním talířem pro povrchovou montáž
- pro podklady z betonu a plných a děrovaných cihel (A, B, C, viz str. 76)

H055

8/60 x 075 H3	8573075100	200ks	7,20	-	ks
8/60 x 095 H3	8573095100	200ks	7,20	-	ks
8/60 x 115 H3	8573115100	200ks	7,50	-	ks
8/60 x 135 H3	8573135100	200ks	8,00	-	ks
8/60 x 155 H3	8573155100	200ks	8,70	-	ks
8/60 x 175 H3	8573175100	100ks	9,90	-	ks
8/60 x 195 H3	8573195100	100ks	11,40	-	ks
8/60 x 215 H3	8573215100	100ks	14,30	-	ks
8/60 x 235 H3	8573235100	100ks	17,30	-	ks

¹⁾ u podkladů kategorie C je doporučena nejprve zkušební montáž



HMOŽDINKY RANIT

IsoFux Rocket EVOLution

H067

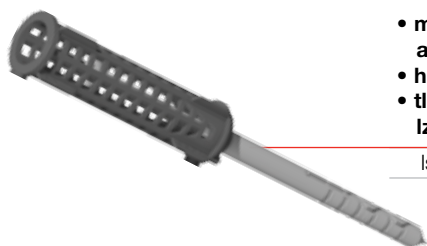

- mechanicko-injektovaná hmoždinka IsoFux Rocket EVOLution je unikátní, ekonomické a jednoduché upevnění tepelně izolačních desek EPS kompozitních systémů ETICS
- hmoždinka je nezávislá na tloušťce izolace EPS
- tloušťky izolačních desek 140-280 mm (v závislosti na podkladu) lze upevnit jedním výrobkem



IsoFux Rocket EVOLution	113200	200 ks	20,70	0,83	ks
-------------------------	--------	--------	--------------	-------------	----

- kotevní hloubka 25mm pro A, B, C¹⁾, 45 mm pro D, E

¹⁾ u podkladů kategorie C je doporučena nejprve zkušební montáž

Příslušenství pro IsoFux Rocket EVOLution

H068



EVO Montážní sada START	113256	1 ks	4 220,00	168,80	ks
-------------------------	--------	------	-----------------	---------------	----

obsah balení: 1ks EVO Vrtací adaptér 300, 1ks EVO Distance Control Torx 30, 3ks vrták 8 x 80 x 155 mm s kuželovou stopkou, 1ks klínový vyřazeč vrtáku, 1ks prodlužovací adaptér EVO Distance Control



EVO Lepící pěna 750ml pro Rocket EVOLution	113250	12 ks	538,00	21,52	ks
--	--------	-------	---------------	--------------	----



EVO Vrtací adaptér 300	113260	1 ks	2 290,00	91,60	ks
------------------------	--------	------	-----------------	--------------	----

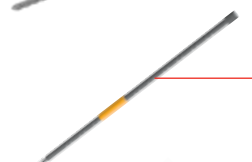

EVO Distance Control Torx T30	113270	1 ks	1 230,00	49,20	ks
-------------------------------	--------	------	-----------------	--------------	----



EVO Vrták do betonu 8 x 80 x 155 mm	113264	10 ks/sada	4 130,00	165,20	sada
-------------------------------------	--------	------------	-----------------	---------------	------



IsoFux Rocket



- šroubovací hmoždinka pro beton, plné i děrované zdicí materiály a porobeton
- patentovaný teleskopický efekt pro vyšší spolehlivost montáže

H067



Rocket 135 short	122204	100 ks	20,90	0,84	ks
Rocket 135	122206	100 ks	21,00	0,84	ks
Rocket 155	122208	100 ks	21,90	0,88	ks
Rocket 175	122210	100 ks	23,40	0,94	ks
Rocket 195	122212	100 ks	24,40	0,98	ks
Rocket 215	122214	100 ks	28,50	1,14	ks
Rocket 235	122216	100 ks	30,80	1,23	ks
Rocket 255	122218	100 ks	34,70	1,39	ks
Rocket 275	122220	100 ks	39,70	1,59	ks
Rocket 295	122222	100 ks	47,50	1,90	ks
Rocket 315	122224	100 ks	57,50	2,30	ks
Rocket 335	122226	100 ks*	66,80	2,67	ks
Rocket 355	122228	100 ks*	78,40	3,14	ks
Rocket 395	122232	100 ks*	90,70	3,63	ks
Rocket 435	122236	100 ks*	116,50	4,66	ks

- průměr dřívku hmoždinky 8 mm
- průměr talíře 60 mm
- kotevní hloubka 25 mm pro A, B, C¹⁾
50 mm pro D, E

* minimální dodací množství 10 ks

¹⁾ u podkladů kategorie C je doporučena nejprve zkušební montáž

IsoFux Rocket Wood



- talířový šroubovací držák pro dřevěné podklady
- s univerzálním, kaleným šroubem pro upevnění izolačních desek na všechny běžné dřevěné podklady a plechové podklady do tl. 0,8 mm

H067



Rocket Wood 060, délka 85mm	127206	150 ks	19,80	0,79	ks
Rocket Wood 080, délka 105mm	127208	150 ks	21,70	0,87	ks
Rocket Wood 100, délka 125mm	127210	150 ks	22,00	0,88	ks
Rocket Wood 120, délka 145mm	127212	150 ks	23,90	0,96	ks
Rocket Wood 140, délka 165mm	127214	100 ks	26,60	1,06	ks
Rocket Wood 160, délka 185mm	127216	100 ks	29,90	1,20	ks
Rocket Wood 180, délka 205mm	127218	100 ks	34,30	1,37	ks
Rocket Wood 200, délka 225mm	127220	100 ks	38,30	1,53	ks
Rocket Wood 220, délka 245mm	127222	100 ks	42,00	1,68	ks
Rocket Wood 240, délka 265mm	127224	100 ks	47,40	1,90	ks
Rocket Wood 260, délka 285mm	127226	100 ks*	53,00	2,12	ks
Rocket Wood 280, délka 305mm	127228	100 ks*	57,10	2,28	ks
Rocket Wood 300, délka 325mm	127230	100 ks*	63,70	2,55	ks

* minimální dodací množství 10 ks

Příslušenství pro IsoFux Rocket/Rocket Wood



Montážní tool OPTI	103005	1 ks	3 450,00	138,00	ks
Zátka EPS-QUICK bílá pro Rocket/Rocket Wood	103006	100 ks	3,60	0,14	ks
Zátka EPS-QUICK šedá pro Rocket/Rocket Wood	103007	100 ks	3,60	0,14	ks
Zátka MW-QUICK pro Rocket/Rocket Wood	103009	100 ks	5,70	0,23	ks
Prostorový talíř MW-CUP pro Rocket/Rocket Wood	103220	100 ks	21,60	0,86	ks
Přídavný talíř T140 pro Rocket/Rocket Wood	103140	150 ks	22,20	0,89	ks
Přídavný talíř T90 pro Rocket/Rocket Wood	103090	100 ks	10,00	0,40	ks
Náhradní kotevní zóna pro IsoFux Rocket	12030-1	100 ks**	4,00	0,16	ks

** prodej pouze po celých baleních

* Všechny ceny jsou uvedené bez DPH.

TALÍŘOVÉ HMOŽDINKY KEW S ETA

H070

KEW Spirálová talířová hmoždinka TS GECKO s ETA



- hmoždinka s kovovým šroubovacím trnem pro zápusťnou montáž
- univerzální délka pro tloušťky izolačních materiálů 100 - 400 mm
- optimalizováno pro izolační desky z EPS, XPS, PU
- pro všechny typy podkladů (A, B, C, D, E, viz str. 76)

TS GECKO	38400	150 ks	32,50	1,30	ks
----------	-------	--------	--------------	-------------	----

- průměr dřívku hmoždinky 8 mm
- délka hmoždinky 100 mm
- kotevní hloubka 30 mm pro A, B, C, D
50 mm pro E

Montážní nástroj pro TS GECKO

- vyměnitelný standard Torx Bit T30 (délka 50 mm)
- inovativní dorazový clip pro označení optimální hloubky usazení
- vhodné pro všechna stávající skřídla do 10 mm

montážní nástroj	38406	1 ks	2 940,00	117,60	ks
------------------	-------	------	-----------------	---------------	----

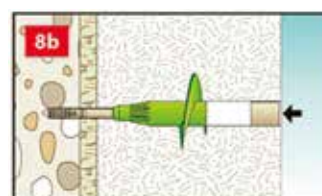
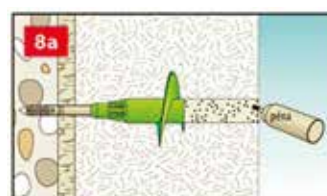
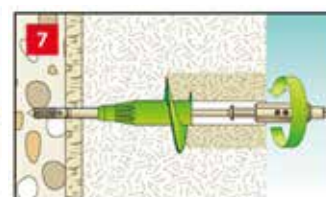
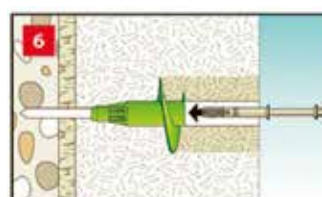
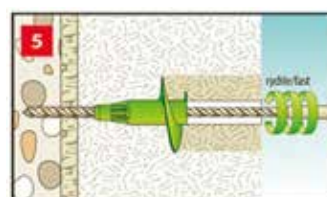
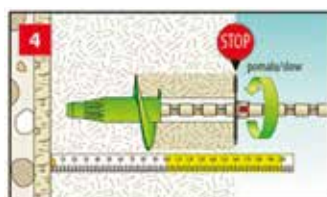
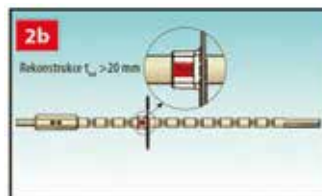
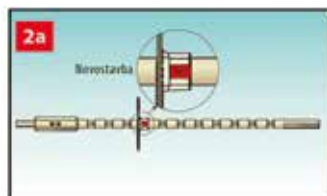
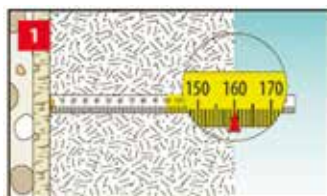

KEW s plastovým trnem DSH K - průměr 10 mm s ETA



- průměr dřívku hmoždinky 10 mm
- průměr talíře 62 mm
- kotevní hloubka min. 40 mm

- hmoždinka s plastovým (polyamid) zatlučacím trnem pro povrchovou montáž
- univerzální použití pro všechny podklady (A, B, C, D, E, viz str. 76)

DSH K 10/ 90	45578010090	250 ks	3,90	0,16	ks
DSH K 10/110	45578010110	250 ks	4,20	0,17	ks
DSH K 10/130	45578010130	250 ks	4,70	0,19	ks
DSH K 10/140	45578010140	250 ks	4,90	0,20	ks
DSH K 10/150	45578010150	250 ks	5,00	0,20	ks
DSH K 10/160	45578010160	250 ks	5,20	0,21	ks
DSH K 10/170	45578010170	250 ks	5,70	0,23	ks
DSH K 10/190	45578010190	250 ks	6,90	0,28	ks
DSH K 10/210	45578010210	100 ks	10,30	0,41	ks
DSH K 10/230	45578010230	100 ks	11,40	0,46	ks
DSH K 10/250	45578010250	100 ks	13,30	0,53	ks
DSH K 10/270	45578010270	100 ks	14,10	0,56	ks
DSH K 10/290	45578010290	100 ks	15,10	0,60	ks
DSH K 10/310	45578010310	100 ks	16,20	0,65	ks

Tohle je
osvědčený
výrobek.

KEW s ocelovým šroubem TSBD - průměr 8 mm s ETA

H070

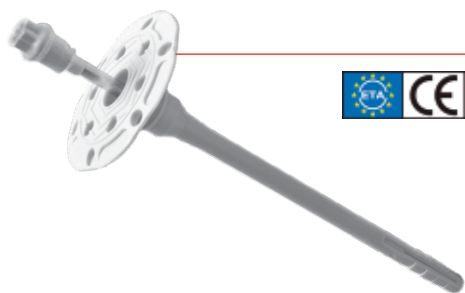

- hmoždinka s kovovým šroubovacím trnem s plastovým nástřikem pro povrchovou i zápuštnou montáž
- pro podklady z plyných i děrovaných materiálů (A, B, C, D, E, viz níže)



- průměr dřívku hmoždinky 8 mm
- průměr talíře 60 mm
- kotevní hloubka min. 30 mm

Označení výrobku	Číslo výrobku	Balení	Cena v Kč*	Cena v EUR*	Cena za
TSBD 8 x 100	37200	200 ks	12,10	0,48	ks
TSBD 8 x 120	37201	200 ks	13,20	0,53	ks
TSBD 8 x 140	37202	200 ks	17,10	0,68	ks
TSBD 8 x 160	37203	200 ks	17,60	0,70	ks
TSBD 8 x 180	37204	200 ks	20,80	0,83	ks
TSBD 8 x 200	37205	200 ks	25,50	1,02	ks
TSBD 8 x 220	37206	100 ks	31,80	1,27	ks
TSBD 8 x 240	37207	100 ks	35,70	1,43	ks
TSBD 8 x 260	37208	100 ks	41,00	1,64	ks
TSBD 8 x 280	37209	100 ks	46,40	1,86	ks
TSBD 8 x 300	37210	100 ks	51,60	2,06	ks

KEW s kovovým trnem TSD - průměr 8 mm s ETA

H070



- hmoždinka s kovovým zatloukacím trnem s plastovým nástřikem pro povrchovou montáž
- pro podklady z plyných i děrovaných materiálů (A, B, viz níže)

- průměr dřívku hmoždinky 8 mm
- průměr talíře 60 mm
- kotevní hloubka min. 40 mm

Označení výrobku	Číslo výrobku	Balení	Cena v Kč*	Cena v EUR*	Cena za
TSD 8 x 80 ETA	35027E	200 ks	9,10	0,36	ks
TSD 8 x 100 ETA	35028E	200 ks	9,60	0,38	ks
TSD 8 x 120 ETA	35029E	200 ks	10,30	0,41	ks
TSD 8 x 140 ETA	35030E	200 ks	11,20	0,45	ks
TSD 8 x 160 ETA	35031E	200 ks	11,80	0,47	ks
TSD 8 x 180 ETA	35032E	200 ks	12,40	0,50	ks
TSD 8 x 200 ETA	35033E	200 ks	13,80	0,55	ks
TSD 8 x 220 ETA	35034E	100 ks	14,20	0,57	ks
TSD 8 x 240 ETA	35035E	100 ks	16,80	0,67	ks
TSD 8 x 260 ETA	35036E	100 ks	19,20	0,77	ks
TSD 8 x 280 ETA	35037E	100 ks	22,50	0,90	ks
TSD 8 x 300 ETA	35038E	100 ks	25,00	1,00	ks

KEW s plastovým trnem TSD-V KN - průměr 8 mm

H070



- hmoždinka s plastovým zatloukacím trnem pro povrchovou montáž
- pro podklady z plyných i děrovaných materiálů (A, B, C, viz níže)



- průměr dřívku hmoždinky 8 mm
- průměr talíře 60 mm
- kotevní hloubka min. 30 mm

Označení výrobku	Číslo výrobku	Balení	Cena v Kč*	Cena v EUR*	Cena za
TSD-V KN 8 x 100	37979	200 ks	8,40	0,34	ks
TSD-V KN 8 x 120	37980	200 ks	9,50	0,38	ks
TSD-V KN 8 x 140	37981	200 ks	10,60	0,42	ks
TSD-V KN 8 x 160	37982	200 ks	12,30	0,49	ks
TSD-V KN 8 x 180	37983	200 ks	14,10	0,56	ks
TSD-V KN 8 x 200	37984	200 ks	14,70	0,59	ks
TSD-V KN 8 x 220	37985	100 ks	21,80	0,87	ks
TSD-V KN 8 x 240	37986	100 ks	27,50	1,10	ks
TSD-V KN 8 x 260	37987	100 ks	33,20	1,33	ks
TSD-V KN 8 x 280	37988	100 ks	35,70	1,43	ks
TSD-V KN 8 x 300	37989	100 ks	37,10	1,48	ks







Kategorie podkladů

kategorie	A	B	C	D	E
beton		plné cihly	děrované cihly	mezerovitý lehčený beton	pórobeton
stavební materiál	lícové betonové dílce	vápenopískové tvárnice tvárnice z lehčeného betonu	děrované cihly vápenopískové děrované tvárnice dutinové bloky z lehčeného betonu		

PŘÍSLUŠENSTVÍ PRO TALÍŘOVÉ HMOŽDINKY

H090

Polystyrenové zátky a frézy



	Polystyrenová zátka lisovaná, tloušťka 20mm					
	průměr 70 mm	45580000141	200 ks	7,20	-	ks
	Polystyrenová zátka řezaná, tloušťka 20mm					
	průměr 70 mm - bílá	45580000141R	200 ks	2,50	0,10	ks
	průměr 70 mm - šedá	45580000142RŠ	200 ks	2,80	0,11	ks
	Minerální zátka řezaná, tloušťka 20mm					
	průměr 70 mm	45580000191	200 ks	3,90	0,16	ks
	Fréza na polystyren, materiál PVC					
	průměr 70 mm	955022000	1 ks	410,00	16,40	ks
	Fréza na minerální vatu a polystyren, materiál slitina dural/hlinik					
	průměr 70 mm	955022900	1 ks	2 050,00	82,00	ks
	Vrtáky pro kotvení talířových hmoždinek					
	upínání SDS plus, pracovní délka 250 mm (celková délka 310 mm)					
	průměr 8 mm - s přiklepem	9200000038	1 ks	308,00	12,32	ks
	průměr 8 mm - bez přiklepu	9200000087	1 ks	836,00	33,44	ks

C040



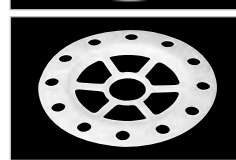

Zapuštěná hmoždinka = dům bez teček.
Kotvení bez tepelných mostů.

Izolační talířky

	držák minerálních desek EJOT SBL					
	SBL 140	45580000140	100 ks	19,80	-	ks
	talířky pro kotvení minerálních desek podložka izolační KEW DSB					
	DSB 90	35396	200 ks	9,80	0,39	ks
	DSB 110	35397	200 ks	12,30	0,49	ks
	DSB 140	35398	200 ks	16,10	0,64	ks
	přídavný talíř EJOT VT					
	VT 90	45580000090	100 ks	12,00	-	ks

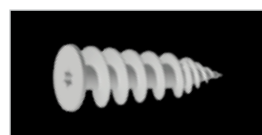
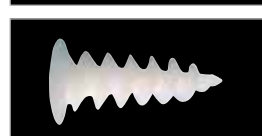
Spirální hmoždinky

	k upevnění lehkých předmětů na fasádách ETICS jednoduše zašroubovat přes krycí omítku do tepelné izolace					
	průměr 25mm, délka 60mm max. zatížení 5kg v ETICS; šroub - torx	45579000000	10 ks	32,40	1,30	ks
	průměr 18mm, délka 50mm max. zatížení 2,4kg v EPS 70 F; šroub - torx-40	1000501	50 ks	15,20	0,61	ks
	průměr 22mm, délka 85mm max. zatížení 4,5kg v EPS 70 F; imbus klíč 10	1000951	20 ks	27,20	1,09	ks
						

* Všechny ceny jsou uvedené bez DPH.

MONTÁŽNÍ PRVKY PRO PLÁNOVANÉ UPEVNĚNÍ V ETICS



EJOT Iso-Corner



- certifikovaný upevňovací prvek z polyuretanu pro plánovanou montáž středně těžkých a těžkých nástavbových dílů na fasády s ETICS (např.: ukotvení zábradlí, okenic atd.)
- redukce tepelných mostů
- snadná úprava dle tloušťky izolantu (až do tl. 300mm)
- upevnění na stěnu hmoždinkami EJOT SDF, EJOT SDP nebo chemickými kotvami v závislosti na podkladu
- upevňované prvky se k Iso-Corner kotví šrouby EJOT Delta PT (nejsou součástí balení)

Typ	Číslo výrobku	Balení	Cena v Kč*	Cena v EUR*	Cena za
Iso-Corner 140mm	8778140070	1 ks	1 540,00	61,60	ks
Iso-Corner 200mm	8778200070	1 ks	1 610,00	64,40	ks
Iso-Corner 300mm	8778300070	1 ks	1 830,00	73,20	ks



EJOT Delta PT - set

speciální šrouby pro upevnění nástavbových dílů na EJOT Iso-Corner set se skládá ze 2 ks Delta PT 100x60 A4

Typ	Číslo výrobku	Balení	Cena v Kč*	Cena v EUR*	Cena za
Delta PT Set 60	8778000060	1 sada	176,00	7,04	ks

EJOT Iso-Corner sada SDF

fasádní hmoždinky pro upevnění EJOT Iso-Corner do betonu, plných nebo děrovaných cihel sada se skládá ze 3 ks fasádních hmoždinek SDF-KB-10H-V

Typ	Číslo výrobku	Balení	Cena v Kč*	Cena v EUR*	Cena za
Iso-Corner Kit SDF 100	8513100423	1 ks	116,00	4,64	ks
Iso-Corner Kit SDF 120	8513120423	1 ks	130,00	5,20	ks
Iso-Corner Kit SDF 140	8513140423	1 ks	148,00	5,92	ks

EJOT Iso-Corner sada SDP

fasádní hmoždinky pro upevnění EJOT Iso-Corner do porobetonu sada se skládá ze 3 ks fasádních hmoždinek SDP-KB-10G-V

Typ	Číslo výrobku	Balení	Cena v Kč*	Cena v EUR*	Cena za
Iso-Corner Kit SDP 100	8532100423	1 ks	126,00	5,04	ks
Iso-Corner Kit SDP 120	8532120423	1 ks	134,00	5,36	ks
Iso-Corner Kit SDP 140	8532140423	1 ks	154,00	6,16	ks

EPS montážní hranol

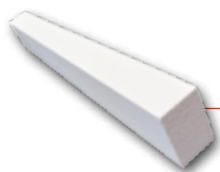

- hranol z vysokohustotního EPS (100 kg/m³) pro vytvoření fixačních nebo opěrných bodů v ETICS
- pro montáž lehkých předmětů, např. úchytnů markýz, oken, předokenních rolet atd.
- redukce tepelných mostů



Typ	Číslo výrobku	Balení	Cena v Kč*	Cena v EUR*	Cena za
1175 x 160 x 100 mm	TO1001	1 ks	2 820,00	112,80	ks

EJOT Iso-Dart



Bit **ZDARMA**
(při odběru balení 10 ks
od jedné délky)

redukční vložka
součástí
balení

- pro dodatečné upevnění lehkých až středně těžkých prvků na fasády s ETICS z EPS, minerální vlny a tvrzené pěny
- redukovaný účinek bodového prostupu tepla
- utěsnění omítky podložkou EPDM
- upevnění do betonu, plných a děrovaných zdících materiálů a deskových materiálů

Typ	Číslo výrobku	Balení	Cena v Kč*	Cena v EUR*	Cena za
Ejot Iso-Dart 80	8500080440	10 ks	180,00	-	ks
Ejot Iso-Dart 100	8500100440	10 ks	183,00	-	ks
Ejot Iso-Dart 120	8500120440	10 ks	185,00	-	ks
Ejot Iso-Dart 140	8500140440	10 ks	187,00	-	ks
Ejot Iso-Dart 160	8500160440	10 ks	192,00	-	ks
Ejot Iso-Dart 180	8500180440	10 ks	200,00	-	ks
Ejot Iso-Dart 200	8500200440	10 ks	207,00	-	ks
Ejot Iso-Dart 220	8500220440	10 ks	209,00	-	ks
Ejot Iso-Dart 240	8500240440	10 ks	216,00	-	ks
Ejot Iso-Dart 260	8500260440	10 ks	224,00	-	ks
Ejot Iso-Dart 280	8500280440	10 ks	227,00	-	ks

ELEKTROINSTALACE DO ETICS

H095

krabice
elektro 1krabice
elektro 3deska
montážnídeska
montážní XL

k montáži elektroinstalace (vypínače, venkovní světla atd.) do nově zateplované fasády pro maximální tloušťku izolantu 200 mm

krabice elektro 1 pro ETICS (šířka 120 mm, výška 120 mm)	5050K1	1 ks	610,00	24,40	ks
krabice elektro 3 pro ETICS (šířka 100 mm, výška 230 mm)	5050K3	1 ks	750,00	30,00	ks
deska montážní pro ETICS (šířka 120 mm, výška 120 mm)	5050D1	1 ks	610,00	24,40	ks
deska montážní XL pro ETICS (šířka 238 mm, výška 238 mm)	5050D1XL	1 ks	830,00	33,20	ks

pro max. tloušťku izolantu 300 mm

deska montážní pro ETICS (šířka 238 mm, výška 238 mm)	5050300D1	1 ks	720,00	28,80	ks
krabice elektro 1 pro ETICS (šířka 120 mm, výška 120 mm)	5050300K1	1 ks	720,00	28,80	ks

k montáži elektroinstalace (vypínače, venkovní světla atd.) do stávající zateplené fasády na zateplené fasády budov od minimální tloušťky izolantu 80 mm

krabice elektro 1 - sada (průměr 73 mm)	5060K80S	1 ks	500,00	20,00	ks
krabice elektro 1 (průměr 73 mm)	5060K80	1 ks	340,00	13,60	ks
deska montážní - sada (průměr 73 mm)	5060D80S	1 ks	500,00	20,00	ks
deska montážní (průměr 73 mm)	5060D80	1 ks	340,00	13,60	ks



UPEVNĚNÍ OBJÍMEK OKAP. SVODŮ DO ETICS – SDA HMOŽDINKY

A095

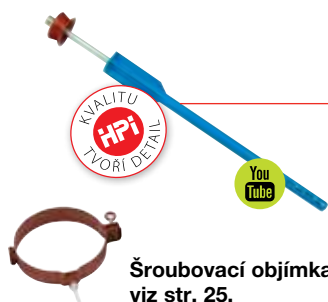

Šroubovací objímka
viz str. 25.

SDA – samořezný vrut s přípojným závitem M10 a drážkou Torx 25

- lamelová hmoždinka průměr 10 mm a bezpečnostní barevná krytka
- dovolené příčné zatížení je 30 kg (0,3 kN)

Délka vrutu 200 mm, délka hmoždinky 180 mm

sv. šedá	200101801	200ks	190,00	7,60	ks
----------	-----------	-------	---------------	-------------	----

Délka vrutu 250 mm, délka hmoždinky 240 mm

sv. šedá	250102401	200ks	222,00	8,88	ks
----------	-----------	-------	---------------	-------------	----

Délka vrutu 300 mm, délka hmoždinky 280 mm

sv. šedá	300102801	200ks	250,00	10,00	ks
----------	-----------	-------	---------------	--------------	----

LEŠENÁŘSKÉ HMOŽDINKY A ŠROUBY KEW

H105

- k připevnění stojících i pojezdných lešení, napínacích lan a bezpečnostních clon
- vhodné pro: beton, přírodní kámen, plné cihly, duté tvárnice a plynosilikát

hmoždinka lešenářská GD

14 x 70	32040	50ks	6,20	0,25	ks
14 x 100	32041	50ks	7,10	0,28	ks
14 x 135	32042	40ks	9,00	0,36	ks

šroub lešenářský s okem GS

12 x 160	32194	25ks	80,50	3,22	ks
12 x 230	32196	25ks	90,00	3,60	ks
12 x 300	34009	25ks	118,40	4,74	ks
12 x 350	32197	25ks	124,50	4,98	ks

zátky lešenářské GST 14 x 40

ø zátky 24 mm délka 40 mm	1404000	100ks	2,90	0,12	ks
------------------------------	---------	-------	-------------	-------------	----

* Všechny ceny jsou uvedené bez DPH.

ŘEŠENÍ PRO ODVĚTRÁVANÉ FASÁDY A DŘEVOSTAVBY

H075

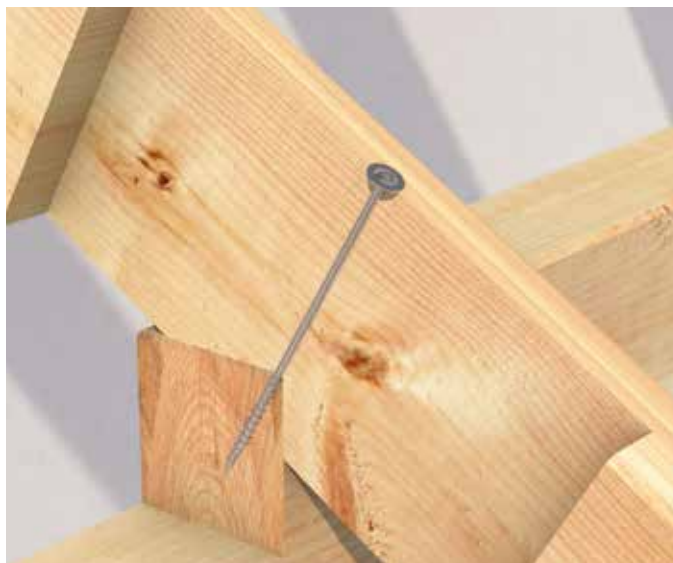

EJOT DH Dvojdílný držák izolace pro upevnění izolací na odvětrávaných fasádách



Komplet se skládá zvláště z talíře a zvláště z dříku

- průměr dříku hmoždinky 8mm
- průměr talíře 90mm
- kotvení hloubka \geq hv 30mm

- vysoce pevný plast, jednoduchá montáž bez přídavného rozpěrného prvku
- univerzálně použitelný pro všechny druhy stavebních materiálů
- pro tloušťku izolace až 300mm (tloušťka izolace = délka dříku)

DH talíř 90	8550090999	300ks	5,10	-	ks
DH dřík 8x60	8550060999	300ks	5,30	-	ks
DH dřík 8x80	8550080999	300ks	5,80	-	ks
DH dřík 8x100	8550100999	300ks	6,20	-	ks
DH dřík 8x120	8550120999	300ks	6,80	-	ks
DH dřík 8x140	8550140999	300ks	7,80	-	ks
DH dřík 8x160	8550160999	300ks	10,30	-	ks
DH dřík 8x180	8550180999	300ks	11,50	-	ks
DH dřík 8x200	8550200999	300ks	14,50	-	ks
DH dřík 8x220	8550220999	300ks	16,70	-	ks
DH dřík 8x240	8550240999	300ks	22,60	-	ks
DH dřík 8x260	8550260999	300ks	25,10	-	ks
DH dřík 8x280	8550280999	300ks	27,60	-	ks
DH dřík 8x300	8550300999	300ks	31,60	-	ks
DH montážní špička	8550000031	10ks	22,20	-	ks

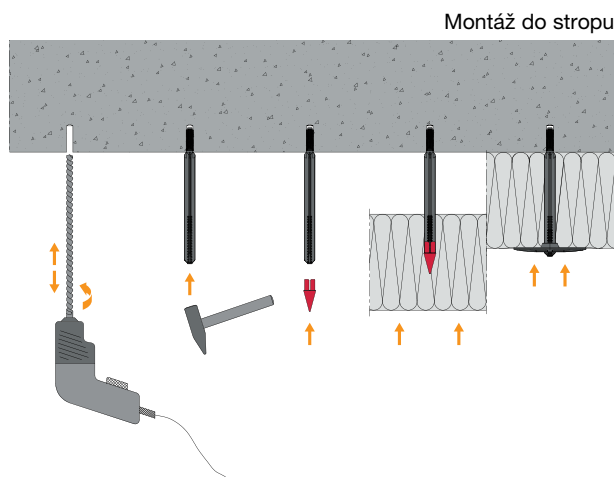
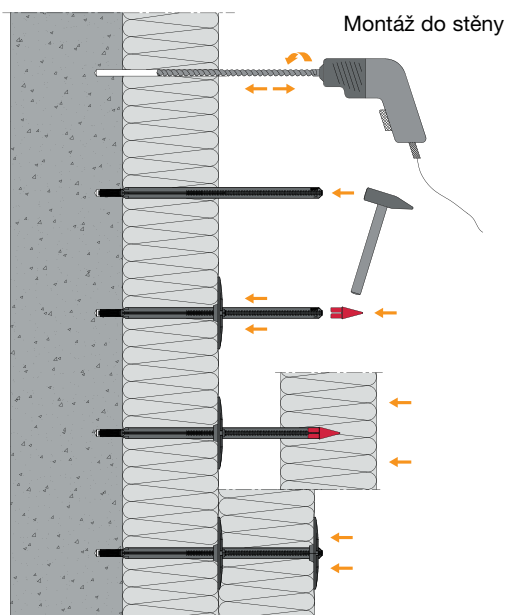

* Všechny ceny jsou uvedené bez DPH.

Držák izolace DHZ Držák izolace pro upevnění izolací na odvětrávaných fasádách

B060

NOVINKA

- průměr dřívku hmoždinky 8 mm
- průměr talíře 90 mm
- kotvení hloubka ≥ hv 30 mm

- vhodné i pro montáž velkých tlouštěk izolantů
- spolehlivé zabudování bez ohledu na podklad
- zabraňuje rozevírání spár mezi deskami v oblasti jejich styku



DHZ 80, 8x80	110080	100 ks	7,70	0,31	ks
DHZ 100, 8x100	110100	100 ks	7,90	0,32	ks
DHZ 120, 8x120	110120	100 ks	8,20	0,33	ks
DHZ 140, 8x140	110140	100 ks	8,70	0,35	ks
DHZ 160, 8x160	110160	100 ks	9,40	0,38	ks
DHZ 180, 8x180	110180	100 ks	10,40	0,42	ks
DHZ 200, 8x200	110200	100 ks	11,80	0,47	ks
DHZ 220, 8x220	110220	100 ks	12,50	0,50	ks
DHZ 240, 8x240	110240	100 ks	14,00	0,56	ks

Membrány pro odvětrávané fasády

B040

**JUTATOP WB 2AP fasádní membrána**

pro provětrávané fasádní systémy s otevřenou spárou do 5 cm

JUTATOP WB 2AP (dvouvrstvá fasádní membrána, 270g)	3111272150131A	75 m ² /role (1 500 m ² /pal)	165,00	6,60	m ²
--	----------------	--	---------------	-------------	----------------

JUTADACH THERMOISOL WB 2AP fasádní membrána

pro provětrávané fasádní systémy s otevřenou spárou do 3 cm

JUTADACH THERMOISOL WB 2AP (dvouvrstvá fasádní membrána, 200g)	41412100200W2A	75 m ² /role (1 500 m ² /pal)	120,00	4,80	m ²
JUTADACH THERMOISOL WB 2AP návin 25 m ² /role	41412100200W2A25	37,5 m ² /role	122,00	4,88	m ²

**vysoce difúzní kontaktní membrány do fasád, šířka role 1,5m**

Tyvek® UV Facade	11023	75 m ² /role (900 m ² /pal)	156,00	6,24	m ²
------------------	-------	--	---------------	-------------	----------------

■ Kompletní nabídku membrán, pásek a tmelů naleznete na str. 45 - 51.

**DRŽÁKY IZOLACE NA DŘEVO, PLECH**

H080

Držáky izolace na dřevo + plech**Držák izolace na dřevo LIK**

- od. tl. izolace 45mm	19112160045	500 ks	4,30	0,17	ks
------------------------	-------------	--------	-------------	-------------	----

**Izolační talířek**

IT 5/60	45579005060	100 ks	7,60	-	ks
---------	-------------	--------	-------------	---	----

Šrouby CLIMADUR - DABO SW 8 RT

pro použití s držákem izolace SBH - T samovrtný šroub z pozinkované oceli s protikorozní úpravou CLIMADUR a s šestihlannou hlavou SW 8



SW 8 RT 4,8 x 100	45579208100	250 ks	7,40	-	ks
SW 8 RT 4,8 x 140	45579208140	200 ks	12,90	-	ks
SW 8 RT 4,8 x 160	45579208160	200 ks	16,00	-	ks

LIŠTY PRO NAPOJENÍ OMÍTKY (bez tkaniny)

J015

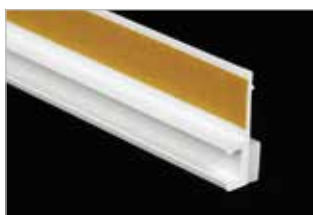

Lišta začišťovací pro tenkovrstvé omítky

6 mm 2,4 m	106-24	60ks	22,00	0,88	m
9 mm 2,4 m	109-24	60ks	26,50	1,06	m

VÝPRODEJ

6 mm 2,4 m	106-24B	50ks	22,00	0,88	m
------------	---------	------	--------------	-------------	---

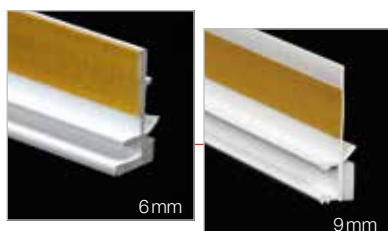

Lišta začišťovací s těsnícím jazýčkem pro tenkovrstvé omítky

6 mm 2,6 m	106-6-26SL	30ks	34,00	1,36	m
9 mm 2,5 m	109-25SL	60ks	38,00	1,52	m

3D

 You
Tube

Lišta začišťovací 9mm 3D s těsnícím jazýčkem

- dilatace pomocí dvou PE pásek (9x1 mm a 5,5x3 mm)
- s ochranou proti hnanému dešti
- speciální konstrukce lišty umožňující absorpci vertikálního i horizontálního pohybu

9 mm 2,4 m	A0093D-240SL	30ks	88,00	3,52	m
------------	--------------	------	--------------	-------------	---

■ Konečně spolehlivé 3D řešení pro omítky.
■ Prásknutí dveřmi už nevedí!



LIŠTY A PROFILY PRO NAPOJENÍ ETICS (s tkaninou)

H110

Požadavky na typ přípojovací lišty

v návaznosti na tloušťku izolantu, umístění a velikosti okna

		příklady zabudování do staveb														
		otvorová výplň odsazená od líce stěny		otvorová výplň zarovnaná s lícem stěny		otvorová výplň předsazená před líc stěny										
		rozměr - okno/dveře														
		≤ 2 m ²	2 - 10 m ²	≤ 2 m ²	2 - 10 m ²	≤ 2 m ²	2 - 10 m ²									
		tloušťka tepelně izolačního materiálu v mm														
		≤ 160 mm	≤ 300 mm	≤ 160 mm	≤ 300 mm	≤ 160 mm	≤ 300 mm									
		≤ 160 mm	≤ 300 mm	≤ 160 mm	≤ 300 mm	≤ 160 mm	≤ 300 mm									
kód položky	název výrobku	třída	Příklady zabudování otvorových výplňí a typické doporučené použití napojovacích lišt dle CZB													
216-....	lišta s tkaninou V09 (bílá, antracit)	3 (1D)	x	x												
N009-24	lišta s tkaninou N09 pod omítku	3 (1D)	x	x												
F216-....	lišta s tkaninou 9 mm s jazýčkem (bílá, antracit)	3 (1D)	x	x												
210-....	lišta s tkaninou Standard HPI	3 (1D)	x	x												
260-262D	lišta s tkaninou 6 mm DUO 2D	2 (2D)	x	x	x	x	x	x	x							
F215-240	lišta s tkaninou FAP Compact 3D PRO	1 (3D)	x	x	x	x	x	x	x	x	x	x	x	x	x	x
216-263D	lišta s tkaninou 10 mm DUO 3D	1 (3D)	x	x	x	x	x	x	x	x	x	x	x	x	x	x
F311-24L	lišta s tkaninou Standard 3D s jazýčkem	1 (3D)	x	x	x	x	x	x	x	x	x	x	x	x	x	x
F307-240L	lišta s tkaninou 9 mm 3D PRO s jazýčkem	1 (3D)	x	x	x	x	x	x	x	x	x	x	x	x	x	x
W30-24plus	lišta s tkaninou teleskopická s jazýčkem (bílá, antracit)	1 (3D)	x	x	x	x	x	x	x	x	x	x	x	x	x	x
238-24	lišta s tkaninou PUR-FIX-pro	1 (3D)	x	x	x	x	x	x	x	x	x	x	x	x	x	x

Pro okenní profily v tmavých odstínech se doporučuje použití napojovací lišt v třídě s větším rozsahem pohybů (např. místo třídy 3 třída 2).

Lišty začišťovací

Návod k montáži začišťovacích lišt s tkaninou:

Všechny podklady musí být bez prachu a suché. Je potřeba provést **zkoušku přilnavosti**. Dobrý podklad je takový, kdy se při odtrhové zkoušce lišty její těsnící páska z PE trhá a zůstává na rámu. Bez této zkoušky nelze uznat záruku na výrobek. Snadné sejmutí lišty signalizuje nevhodný podklad.

Ze samolepicí PE pásky stáhneme krycí papír. Lištu s tkaninou silně přitiskneme na rám. Krycí papír stáhneme z ochranné odlamovací lamely a nalepíme ochrannou folii pro okna a dveře, aby se zabránilo poškození oken nebo dveří při aplikaci omítky.

Po ukončení omítání odložíme odlamovací lamelu i s nalepenou ochrannou folií. Tím vznikne čisté a přesné ukončení a připojení omítky v zateplovacím systému bez nutnosti použití těsnícího tmelu a následného dočišťování.

ZKOUŠKA PŘILNAVOSTI PROFILU K PODKLADU

DŮLEŽITÉ UPOZORNĚNÍ

Profily s komprimovanou PUR páskou (např. 238-24) nabízejí bezpečné, rychlé a univerzální připojení omítky. PUR těsnící páska (BG) se aplikuje přímo na rám okna nebo dveří. Zejména u kritických podkladů je vhodné použít profil s PUR těsnící páskou bez lepeného spoje. Mezi kritické podklady patří např. plastová okna s fólií, dřevěná lakovaná okna, prasklé lakovaná kovová okna atd. V těchto případech nelze zcela vyloučit nežádoucí únik vosků, olejů a změkčovadel, které mají vliv na lepený spoj.

Před použitím profilů je nutné provést zkoušku lepkivosti lepicí pásky.

Kde? Jak?

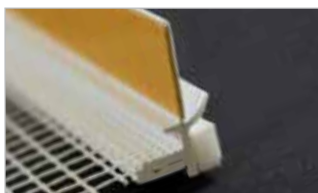

Lišta s tkaninou 6 mm s těsnícím jazýčkem

- tloušťka pěnové dilatační pásky 3 mm, šířka profilu 6 mm, volný přesah tkaniny 100 mm

délka 2,6 m	260-26SL	30 ks	49,00	1,96	m
-------------	----------	-------	-------	------	---



Lišta s tkaninou 6 mm pro pórobeton

- tloušťka pěnové dilatační pásky 3 mm, šířka profilu 6 mm, volný přesah tkaniny 100 mm

délka 2,4 m	260-24	20 ks	41,00	1,64	m
-------------	--------	-------	-------	------	---

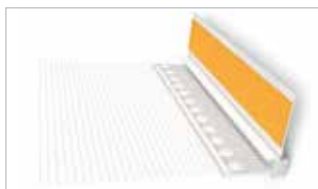

Lišta s tkaninou 6 mm L profil

- tloušťka pěnové dilatační pásky 3 mm, šířka profilu 6 mm, volný přesah tkaniny 100 mm

VÝPRODEJ	délka 2,4 m	F261-240L	30 ks	44,00	1,76	m
-----------------	-------------	-----------	-------	-------	------	---

Lišty začišťovací

Tkanina je k lištám navařena ultrazvukem.

H110

You Tube

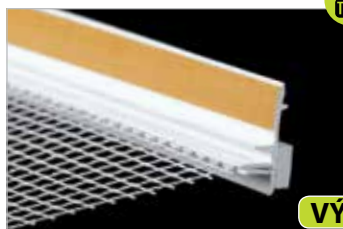

Lišta s tkaninou V09

- tloušťka pěnové dilatační pásky 3 mm, šířka profilu 9 mm, volný přesah tkaniny 100 mm

délka 1,6m	216-16	30ks	46,00	1,84	m
délka 2,4m	216-24	30ks	46,00	1,84	m

VÝPRODEJ

antracit, délka 2,4m	216-24G	30ks	39,00	1,56	m
----------------------	---------	------	--------------	-------------	---

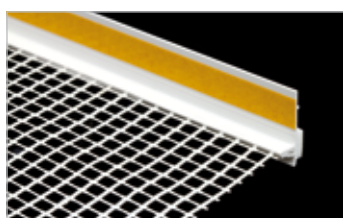

Lišta s tkaninou N09 pod omítku - profil bez viditelné přední hrany

- tloušťka pěnové dilatační pásky 3 mm, šířka profilu 9 mm, volný přesah tkaniny 100 mm

délka 2,4m	N009-24	20ks	39,00	1,56	m
------------	---------	------	--------------	-------------	---

■ Těsnící jazýček
■ zakrývá pěnovou
■ dilatační pásku



Lišta s tkaninou 9 mm s jazýčkem

- tloušťka pěnové dilatační pásky 3 mm, šířka profilu 9 mm, volný přesah tkaniny 100 mm

bílá, délka 2,6m	F216-240SL	30ks	57,00	2,28	m
antracit, délka 2,6m	F216-240SLG	30ks	60,00	2,40	m



KVALITA
HPI
VYŘÍ DĚTAL

Lišta s tkaninou Standard HPI

- tloušťka pěnové dilatační pásky 3 mm, šířka profilu 15 mm, volný přesah tkaniny 120 mm

délka 1,6m	210-16	25ks	82,00	3,28	m
délka 2,4m	210-24	25ks	82,00	3,28	m



Lišta s tkaninou FAP Compact 3D PRO



Lišta s tkaninou 9 mm 3D PRO s těsnícím jazýčkem

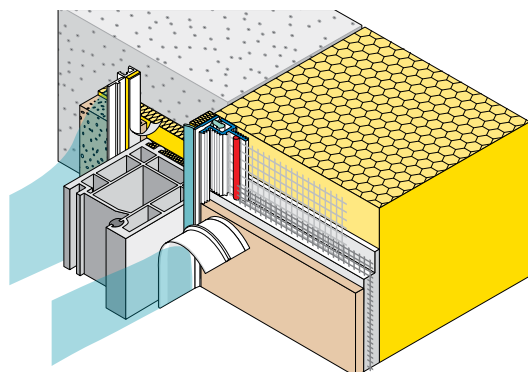

Lišta s tkaninou teleskopická s jazýčkem

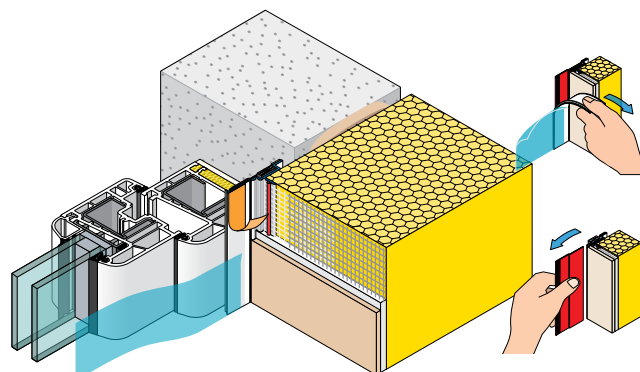

Lišta s tkaninou PUR-FIX-pro

Lišty 2D, 3D



H110

Napojovací a začišťovací prvky pro ETICS s vícerozměrným dilatačním účinkem

2D

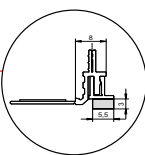
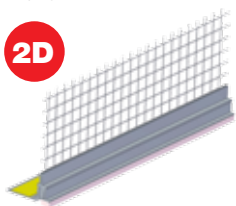
**Lišta s tkaninou 6 mm DUO 2D**

- dvoudílná omítková těsnicí lišta "duo mechanismus"
- odolné vůči hnanému dešti

NOVINKA

délka 2,6 m	260-262D	40 ks	124,00	4,96	m
-------------	----------	-------	---------------	-------------	---

3D

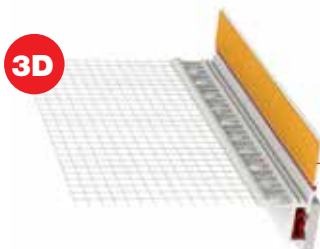
**Lišta s tkaninou FAP Compact 3D PRO**

- tloušťka pěnové dilatační pásky 3 mm
- šířka profilu 15 mm
- volný přesah tkaniny 125 mm

délka 2,4 m	F215-240	25 ks	126,70	5,07	m
-------------	----------	-------	---------------	-------------	---

3D

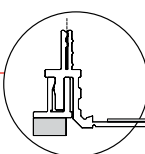
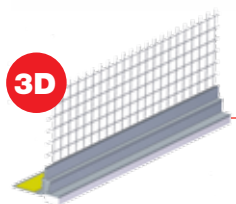
**Lišta s tkaninou 10 mm DUO 3D**

- dvoudílná omítková těsnicí lišta "duo mechanismus"
- odolné vůči hnanému dešti

NOVINKA

délka 2,6 m	216-263D	40 ks	152,00	6,08	m
-------------	----------	-------	---------------	-------------	---

3D

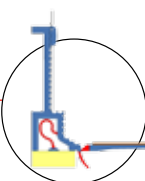
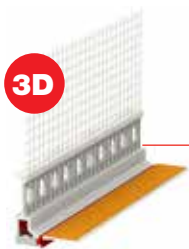
**Lišta s tkaninou Standard 3D s jazýčkem**

- pro tloušťku izolace až 300 mm
- odolné vůči hnanému dešti



NOVINKA

délka 2,4 m	F311-24L	25 ks	158,00	6,32	m
-------------	----------	-------	---------------	-------------	---

3D

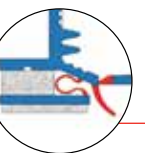
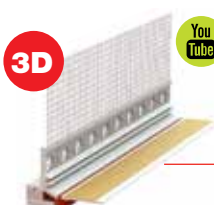
**Lišta s tkaninou 9 mm 3D PRO s jazýčkem**

- dilatace pomocí dvou PE pásek (10x1 mm a 5,5x3 mm)
- s ochranou proti hnanému dešti
- vhodné pro velkoformátové výplně

VÝPRODEJ

délka 2,4 m	F307-240L	25 ks	174,30	6,97	m
-------------	-----------	-------	---------------	-------------	---

3D

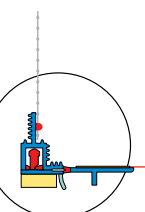
**Lišta s tkaninou teleskopická s jazýčkem**

- pro tloušťku izolace až 300 mm
- speciální konstrukce umožňující vertikální i horizontální pohyb až 3 mm
- vhodné pro velkoformátové výplně

bílá, délka 2,4 m	W30-24plus	25 ks	184,70	7,39	m
-------------------	------------	-------	---------------	-------------	---

antracit, délka 2,4 m	W30-24plus-7016	25 ks	203,30	8,13	m
-----------------------	-----------------	-------	---------------	-------------	---

3D

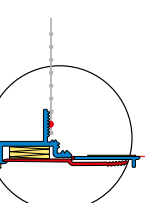
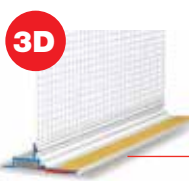
**Lišta s tkaninou PUR-FIX-pro**

- s integrovanou komprimovanou PUR páskou
- připojovací lamela s lepicí páskou šířky 5 mm
- odlamovací lamela šířky 12 mm
- vhodné pro velkoformátové výplně

délka 2,4 m	238-24	25 ks	317,40	12,70	m
-------------	--------	-------	---------------	--------------	---

**Nůžky ADLUS pro zkracování lišt (ostří-plocha)**

H155

990-00	1 ks	440,00	17,60	ks
--------	------	---------------	--------------	----

Nedefinují lištu ve
střihu = přesné napojení.



* Všechny ceny jsou uvedené bez DPH.

Profily s okapničkou



Zakončovací profil s okapničkou a tkaninou

- přesah tkaniny 100/100mm

délka 2,0m	600-20	25 ks	69,40	2,78	m
------------	--------	-------	--------------	-------------	---

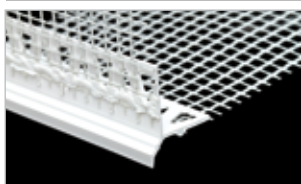

Zakončovací profil s okapničkou a tkaninou MINI

- přesah tkaniny 100/100mm

délka 2,5m	600-40	25 ks	55,60	2,22	m
------------	--------	-------	--------------	-------------	---

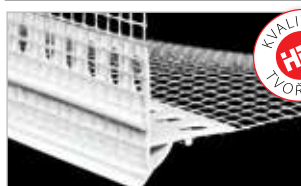

Zakončovací profil pod omítku s okapničkou a tkaninou

- přesah tkaniny 100/100mm

délka 2,0m	600-10	25 ks	57,00	2,28	m
------------	--------	-------	--------------	-------------	---

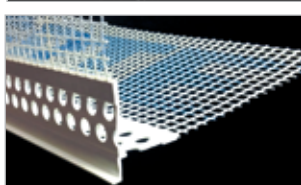

Zakončovací profil pod omítku s okapničkou a tkaninou

- přesah tkaniny 100/150mm

délka 2,0m	600-15	20 ks	71,90	2,88	m
------------	--------	-------	--------------	-------------	---



Zakončovací profil pod omítku s okapničkou a tkaninou LT plus

- přesah tkaniny 100/100mm

délka 2,0m	600LTplus	20 ks	45,90	1,84	m
délka 2,5m	600LTplus25	20 ks	45,90	1,84	m

Zakončovací profil s transparentní okapničkou a tkaninou

- přesah tkaniny 125/125mm
- optimální řešení pro kombinaci přiznané okapničky s barevnou fasádou
- pohledová část je vyrobena z UV stabilního čirého plastu

VÝPRODEJ

délka 2,0m	W40-3	25 ks	160,70	6,43	m
------------	-------	-------	---------------	-------------	---

Horizontální zakončení u zateplovacích systémů vyžaduje i bezpečné řešení odvodu dešťové vody směrem dolů. V těchto případech se použije zakončovací profil s okapnicí u ustupující části budovy.

Profil s okapnicí má z každé strany ultrazvukem navařenou tkaninu a k lepšímu ulpění omítky na profilu jsou hrany rýhované.

U barevných omítek, kde může bílá plastová hrana okapnice působit nevhodně, je možno použít profil s okapnicí pod omítkou, kde se celý profil zatáhne omítkou. Její funkce je naprosto stejná jako u profilu s okapnicí s přiznanou bílou plastovou hranou.

Přednosti zakončovacího profilu s okapnicí:

- přesné ohraničení omítky
- cílené vedení vody

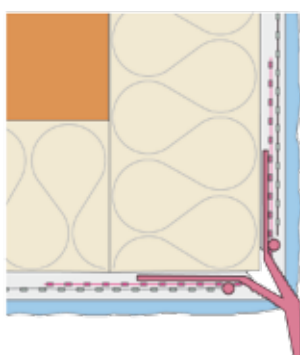
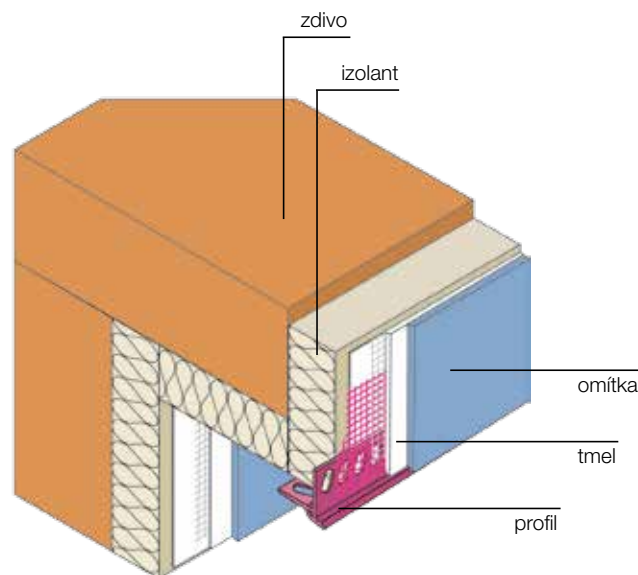

Zakončovací profil s okapnicí a tkaninou ultrazvukem navařenou

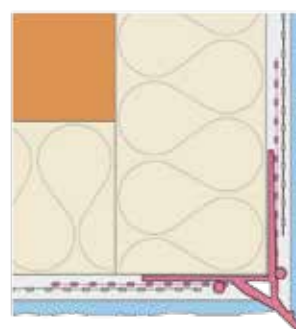

Zakončovací profil s okapnicí a tkaninou ultrazvukem navařenou pod omítkou

Připojovací profily parapetní

H125



Připojovací profil parapetní variabilní s tkaninou

- umožňuje snadné napojení parapetu v různých úhlech a zpevňuje hranu izolantu pod parapetem
- zaručuje pevné a trvale pružné připojení omítky k parapetu
- výška pěnové dilatační pásky 4 mm

délka 2,0m	500-10	25 ks	92,70	3,71	m
------------	--------	-------	--------------	-------------	---



Připojovací profil parapetní FEBA-DUO-TEX

- s transparentní okapovou hranou pro nenápadné napojení ETICS ke spodní straně parapetu
- umožňuje snadné napojení parapetu v různých úhlech

VÝPRODEJ

délka 2,0m	W43-20	15 ks	217,60	8,70	m
------------	--------	-------	---------------	-------------	---



Připojovací profil LP

délka 2,0m	500-10E	40 ks	57,60	2,30	m
------------	---------	-------	--------------	-------------	---

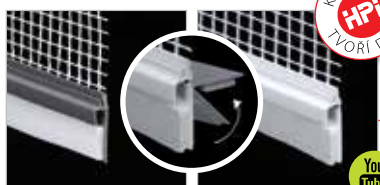

Připojovací profil HPI - UNI

- variabilní konstrukce profilu umožňuje aplikaci na boční zakončení parapetu ve tvaru „L“ nebo na boční krytku parapetu (ve tvaru „U“)

šedý, délka 2,0m	D21-G	25 ks	105,80	4,23	m
bílý, délka 2,0m	D21-W	25 ks	105,80	4,23	m

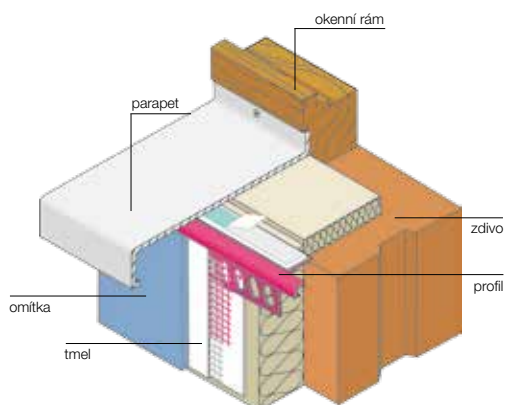
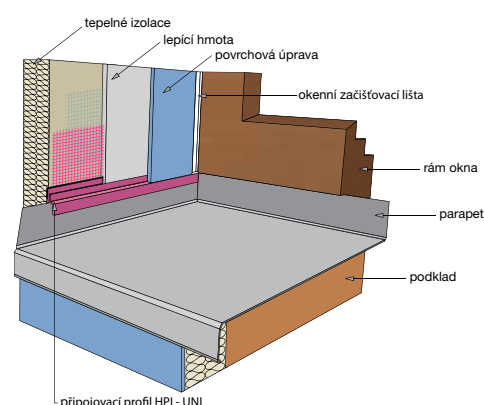
Detail aplikace
připojovacího profilu parapetníhoFoto realizace
připojovacího profilu HPI - UNIDetail aplikace
připojovacího profilu HPI - UNI

SYSTÉMOVÉ ŘEŠENÍ PARAPETŮ

H127

IsoFux SOL-PAD parapetní systém

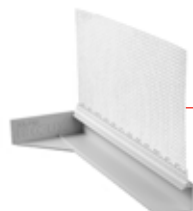

- optimální těsnění ETICS v oblasti parapetu
- úspora pracnosti a dlouhodobá spolehlivost
- vhodné řešení pro jakékoliv parapety (plech, kámen, atd.)
- sada obsahuje řešení pro pravou i levou stranu parapetu

SOL-PAD 280/20 mm	TO1009	sada	572,00	22,88	ks
SOL-PAD 280/30 mm	TO1011	sada	616,00	24,64	ks
SOL-PAD 420/20 mm	TO1010	sada	1 046,00	41,84	ks

• řezný a brusný nástroj pro SOL-PAD

SOL-PAD tool	TO1012	1 ks	1 250,00	50,00	ks
SOL-PAD tool XL30	TO1013	1 ks	1 620,00	64,80	ks

• parapetní těsnící lišta pro optické připojení kamenného parapetu na okno

těsnící lišta 150 cm černá	TO1015	1 ks	156,00	6,24	ks
----------------------------	--------	------	---------------	-------------	----

NOVINKA

těsnící lišta FB-Plus bílá	TO1072	m	120,00	4,80	m
těsnící lišta FB-Plus antracit	TO1074	m	120,00	4,80	m

Lišty FB-Plus se dodávají v násobcích běžných metrů dle požadavku zákazníka.

* Všechny ceny jsou uvedené bez DPH.

Ukončovací profily

H125



Ukončovací profil omítky zateplení - délka 2,0m

(odděluje a ukončuje jednotlivé části zateplení)

pro omítky 3 mm	603-20	25 ks	37,70	1,51	m
pro omítky 6 mm	606-20	25 ks	38,90	1,56	m
pro omítky 10 mm	610-20	25 ks	42,40	1,70	m

tkanina je k lištám navařena ultrazvukem



Ukončovací profil pro zateplení FEBA-TEX UNI

- s transparentní okapovou hranou pro nenápadné napojení ETICS k atikovému plechu
- transparentní okapová hrana poskytuje ochranu vůči hnanému dešti v oblasti atiky
- pro vytvoření vodotěsného detailu doporučujeme použít komprimační pásku (není součástí)

délka 2,0m	W42-20	15 ks	193,20	7,73	m
------------	--------	-------	--------	------	---



Ukončovací profil pro zateplení ATTIKA

délka 2,0m	750-20	20 ks	475,80	19,03	m
------------	--------	-------	--------	-------	---

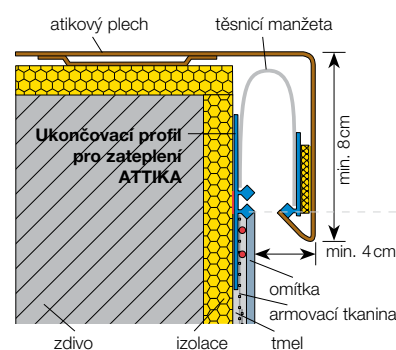
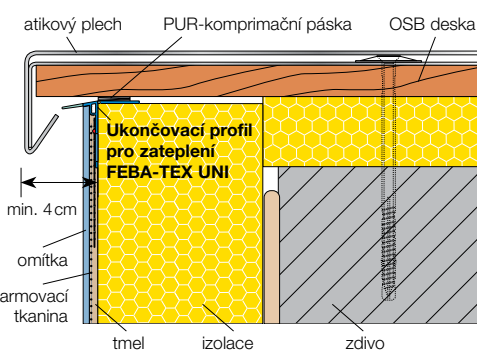

Super, tak přes atiku už nám nezateče.

Dilatační profily

H130



Dilatační profil univerzální 430, pro omítky 3 mm, funkční rozsah dilatace v ploše až 10 mm

délka 2,0m	430-20	25 ks	242,00	9,68	m
------------	--------	-------	--------	------	---

Dilatační profil univerzální 431, pro omítky 6 mm, funkční rozsah dilatace v ploše až 10 mm

délka 2,0m	431-20	25 ks	270,00	10,80	m
------------	--------	-------	--------	-------	---

Dilatační profil univerzální PROOFI 440 MOVI

pro omítky 6 mm, funkční rozsah dilatace v ploše -5 až +10 mm

délka 2,0m	440-20	25 ks	316,00	12,64	m
------------	--------	-------	--------	-------	---

tkanina je k lištám navařena ultrazvukem

Dilatační profil univerzální 430, 431, PROOFI 440 MOVI

Tento profil se používá při malých pohybech stavebních dílů, např. u řadových domů nebo ve vnitřní stavbě. Je vhodný pro tloušťku omítek 3 a 6 mm.

Dilatační profil se skládá ze dvou umělohmotných profilů s koextrudovanou pružnou lamelou TPE. K profilu je z obou stran navařena tkanina. Pohyblivá lamela je kryta adhezivní páskou, která se po omítnutí/vymalování jednoduše stáhne

a vytvoří tak čistý přechod. Díky své pružné pohyblivé lamelě se může profil použít na ploše i ve vnitřních/vnějších rozích.

Návod k montáži:

Profil se spolu s maltou (stavební lepidlo) nalepí na izolaci nebo proti spáře ve stěně. Délka se upraví pomocí nůžek ADLUS.

Další výhody

- čisté zakončení omítky
- rovné hrany
- snadné zpracování
- dobrá přilnavost omítky na rýhovaném profilu

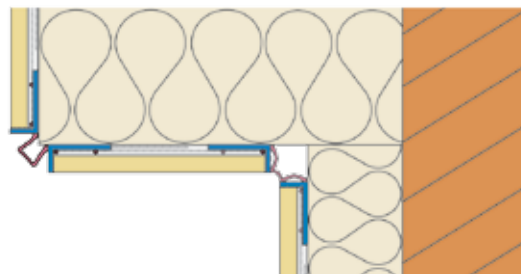
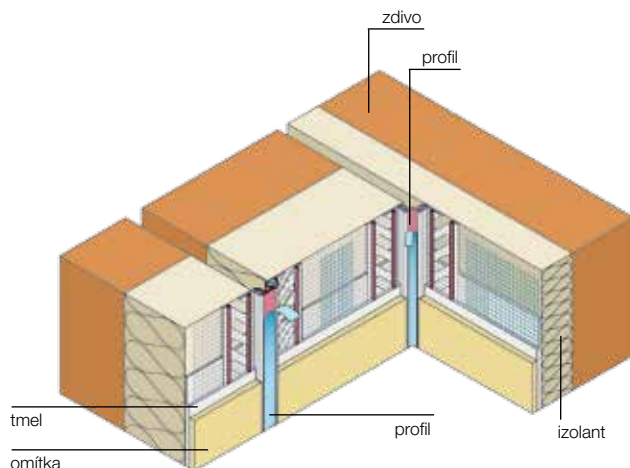

* Všechny ceny jsou uvedené bez DPH.

Označení výrobku

Číslo výrobku

Balení

Cena v Kč*
pro ČRCena v EUR*
pro SR

Cena za

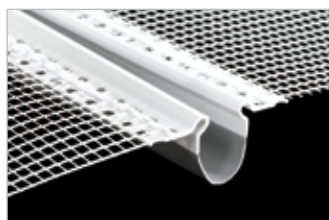
**Dilatační profil stěnový E - VH** (viditelná hrana)

délka 2,0m	410-20E	25 ks	280,00	11,20	m
------------	---------	-------	---------------	--------------	---

Dilatační membrána připojená k PVC profilům koextruzí.

**Dilatační profil rohový V - VH** (viditelná hrana)

délka 2,0m	420-20V	25 ks	280,00	11,20	m
------------	---------	-------	---------------	--------------	---

Dilatační membrána připojená k PVC profilům koextruzí.

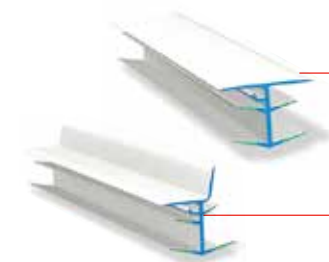
**Krycí profil** pro dilatační profil **stěnový**

montážní mezera pro použití profilu je 20-25 mm

délka 2,1 m	491-F21	25 ks	142,00	5,68	m
-------------	---------	-------	---------------	-------------	---

Krycí profil pro dilatační profil **rohový**

montážní mezera pro použití profilu je 20-25 mm

délka 2,1 m	491-E21	25 ks	142,00	5,68	m
-------------	---------	-------	---------------	-------------	---

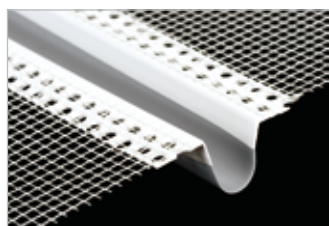
**Dilatační profil stěnový E pro snadnější ukončení omítky**

délka 2,5 m	9586025020	25 ks	268,00	10,72	m
-------------	------------	-------	---------------	--------------	---

Dilatační membrána připojená k PVC profilům koextruzí.

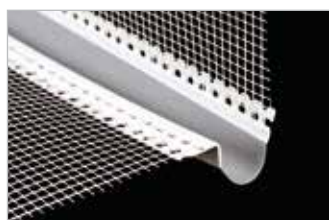
**Dilatační profil rohový V pro snadnější ukončení omítky**

délka 2,5 m	9586125020	25 ks	268,00	10,72	m
-------------	------------	-------	---------------	--------------	---

Dilatační membrána připojená k PVC profilům koextruzí.

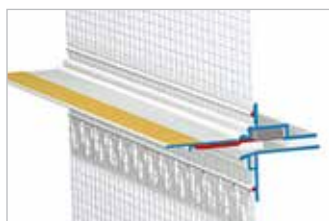
**Dilatační profil horizontální PUR-FIX**

- dilatační profil pro napojení ETICS v místě styku dvou různých podkladů např. cihla / beton, cihla / dřevo atd.
- minimalizace možnosti vzniku horizontálních prasklin
- integrovaná těsnicí PUR páska zajišťuje absorpci případných pohybů a současně zamezuje vniknutí nežádoucí vody do ETICS
- přesah tkaniny 125/125mm

délka 2,0m	W58-20	5 ks	574,00	22,96	m
------------	--------	------	---------------	--------------	---



Dilatační profil stěnový E/rohový V

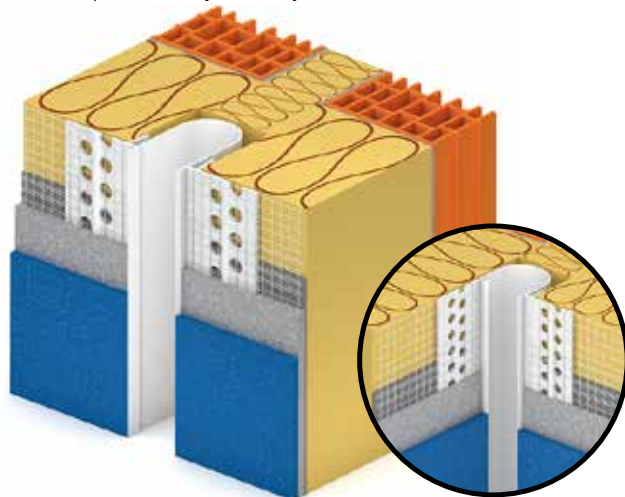

Dilatační profil horizontální PUR-FIX

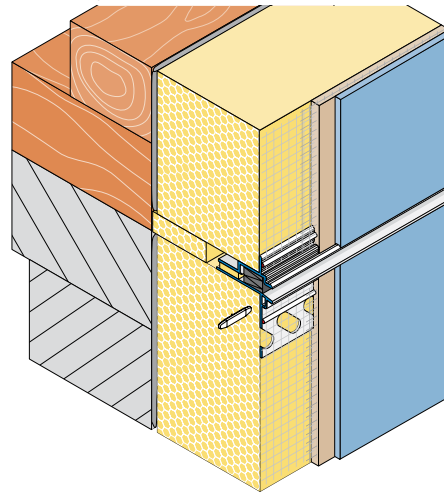

* Všechny ceny jsou uvedené bez DPH.

Rohové profily

H125

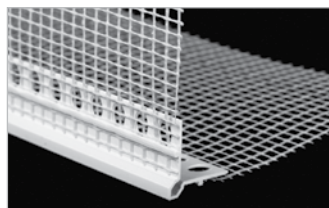

Rohový profil s nárazovou hranou a tkaninou

délka 2,0m	322-20	25 ks	60,70	2,43	m
------------	--------	-------	--------------	-------------	---

tkanina je k lištám navařena ultrazvukem



Klenbový profil s tkaninou

délka 2,5m	321-20	20 ks	50,10	2,00	m
------------	--------	-------	--------------	-------------	---

KOMBI LIŠTY

H135

Kombi lišty PROFI AL



Hliník + tkanina Vertex

10/10 - délka 2 500mm	9648025020Z	125 m (4 500 m/pal)	22,00	0,88	m
10/10 - délka 2 000mm	9648020020Z	100 m (3 600 m/pal)	22,00	0,88	m
10/15 - délka 2 500mm	9648025025Z	125 m (4 500 m/pal)	28,00	1,12	m
10/23 - délka 2 500mm	9648025033Z	125 m (4 500 m/pal)	36,00	1,44	m

Kombi lišty PROFI PVC

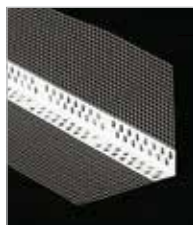

PVC + tkanina Vertex

10/10 - délka 2 500mm	9687025020Z	125 m (4 500 m/pal)	19,50	0,78	m
10/15 - délka 2 500mm	9687025025Z	125 m (4 500 m/pal)	25,00	1,00	m
10/23 - délka 2 500mm	9687025033Z	125 m (4 500 m/pal)	30,00	1,20	m



Flexibilní rohová lišta s tkaninou

- lze použít i pro jiné úhly než 90°
- materiál PVC + tkanina

10/10 - délka návinnu 25m	9687250020R	25m	50,00	2,00	m
---------------------------	-------------	-----	--------------	-------------	---

 Dodáváno
v roli 25 bm.

Aplikace kombi lišty s tkaninou

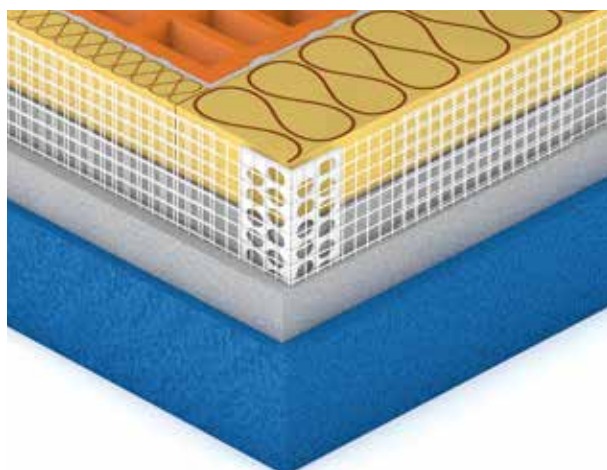

Detail umístění kombi lišty - řez

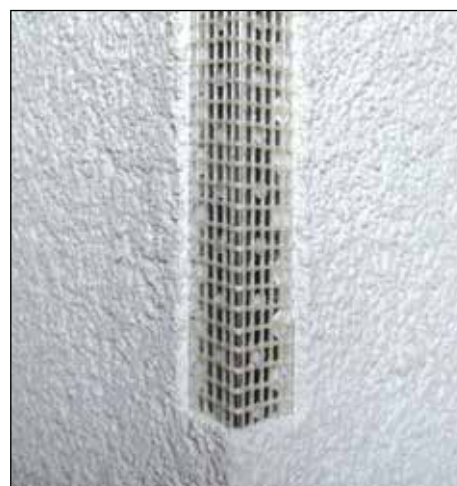

SKLOVLÁKNITÉ TKANINY VERTEX ADFORS

H145

R 131 A 101 - velikost ok 3,5 x 3,8mm (160 g/m²), šířka 1,1 m

návin 50 bm/role	94770100050	55 m ² (1 925 m ² /pal)	38,60	1,54	m ²
návin 10 bm/role	9477010005010	11 m ² (1 287 m ² /pal)	42,20	1,69	m ²
návin 20 bm/role	9477010005020	22 m ² (1 540 m ² /pal)	40,80	1,63	m ²

R 117 A 101 - velikost ok 4,0 x 4,5mm (145 g/m²), šířka 1,1 m

návin 50 bm/role	947701000502	55 m ² (1 925 m ² /pal)	37,40	1,50	m ²
návin 10 bm/role	94770100050210	11 m ² (1 287 m ² /pal)	41,00	1,64	m ²
návin 20 bm/role	94770100050220	22 m ² (1 540 m ² /pal)	39,60	1,58	m ²

Ostatní tkaniny

H150

- velikost ok 10 x 10mm (110 g/m²)

R 85 A 101	947701000085	š. 1 m/50 m ² š. 1,1 m/55 m ²	41,00	1,64	m ²
-------------------	--------------	--	--------------	-------------	----------------

(1 500 m²/pal - platí pro š. 1m)

- velikost ok 8,5 x 6,5mm (314 g/m²)

R 267 A 101	947701000509	š. 1 m/50 m ² š. 1,1 m/55 m ²	115,00	4,60	m ²
--------------------	--------------	--	---------------	-------------	----------------

(1 000 m²/pal - platí pro š. 1m)



Další typy
tkanin
■ **NA DOTAZ.** 



PŘEHLED VYUŽITÍ JEDNOTLIVÝCH TYPŮ PERLINEK

Název aplikace	Používaný typ mřížkové tkaniny
Plošné vyztužování VKZS	R96, R117, R120, R131, R175, R267, R275, R451
Výroba dokončovacích prvků – rohovníků	R52, R82, R96, R117, R120, R131
Vyztužování vnitřních a vnějších omítek	R52, R82, R85, R87, R93, R96, R108, R117, R118, R120, R131, R267, R275, R451
Výroba lehčených konstrukčních panelů	R70, R79
Výztuž mramorů	R58, R71 (s úpravou A105)
Podleповání mozaiky	R110, R117, R120, R131, R153, R175
Topné elektrické rohože	R72, R108
Výztuže podlah	R85, R93, R108, R118, R178
Vyztužování asfaltových a jiných izolačních hmot	R52, R86



Omítkové profily CATN
Omítkové lišty
Parozábrany a parobrzdy
ochranu rohů pro sádrokarton

VÍTE, ŽE...

...výhodou rohových profilů
STANDARD z Magnelisu®
je jejich samoopravná
ochranná vrstva



Příslušenství pro vnitřní a vnější stavbu

Omítkové profily STANDARD	str. 94
Omítkové profily CATNIC	str. 94
Lišty pro napojení omítky (bez tkaniny)	str. 95
Lišty na ochranu rohů pro sádrokarton	str. 96
Profily a omítníky PVC pro sádrokarton	str. 97



OMÍTKOVÉ PROFILY STANDARD

J011

Profily rohové pro vnitřní omítky

Jednou z výhod
Magnelisu® je ochranná
samoopravná vrstva.



Profil rohový STANDARD, s kulatou hlavou 5 mm, délkou větve 33 mm

• materiál Magnelis® (speciální kovový povlak s vynikající odolností vůči korozi)

délka 250 cm	410S250	25 ks (8 250 m /pal)	15,90	0,64	m
délka 275 cm	410S275	25 ks (9 075 m /pal)	15,90	0,64	m
délka 300 cm	410S300	25 ks (9 900 m /pal)	15,90	0,64	m

Profil rohový STANDARD, s ostrou hlavou 6,5 mm, délkou větve 33 mm

• materiál Magnelis® (speciální kovový povlak s vynikající odolností vůči korozi)

délka 250 cm	440S250	25 ks (8 250 m /pal)	15,90	0,64	m
délka 275 cm	440S275	25 ks (9 075 m /pal)	15,90	0,64	m
délka 300 cm	440S300	25 ks (9 900 m /pal)	15,90	0,64	m

OMÍTKOVÉ PROFILY CATNIC



J005

Profesionální produktová řada omítkových profilů CATNIC - zinkování 275 g/m²

Profily rohové pro vnitřní omítky

You
Tube

Profil 4000 s ostrou hlavou 7,5mm, délkou větve 34 mm - pro vnitřní omítky 12mm

délka 250 cm	4000250	25 ks (11 000 m /pal)	24,70	0,99	m
délka 275 cm	4000275	25 ks (12 100 m /pal)	24,70	0,99	m
délka 300 cm	4000300	25 ks (13 200 m /pal)	24,70	0,99	m



Profil 4001 s kulatou hlavou 7,5mm, délkou větve 33mm - pro vnitřní omítky 12mm

délka 250 cm	4001250	25 ks	25,50	1,02	m
délka 275 cm	4001275	25 ks	25,50	1,02	m
délka 300 cm	4001300	25 ks	25,50	1,02	m

Profil 4002 s úzkou kulatou hlavou 5,5mm, délkou větve 45mm

- pro vnitřní omítky 12mm

délka 250 cm	4002250	25 ks	30,90	1,24	m
délka 300 cm	4002300	25 ks	30,90	1,24	m

Profil 4043 s úzkou kulatou hlavou 4,0mm, délkou větve 51 mm

- pro vnitřní omítky 15 mm

délka 250 cm	4043250	15 ks	64,20	2,57	m
délka 300 cm	4043300	15 ks	64,20	2,57	m

VÝPRODEJ

Profily - omítníky pro vnitřní omítky



Profil 4100 pro velmi přesné omítkové plochy o síle omítky 6mm

délka 250 cm	4100250	50 ks	23,50	0,94	m
délka 260 cm	4100260	50 ks	23,50	0,94	m
délka 300 cm	4100300	50 ks	23,50	0,94	m

Profil 4101 pro velmi přesné omítkové plochy o síle omítky 10mm

délka 250 cm	4101250	50 ks	26,40	1,06	m
délka 260 cm	4101260	50 ks	26,40	1,06	m
délka 300 cm	4101300	50 ks	26,40	1,06	m

Profily oddělovací a ukončovací pro vnitřní omítky

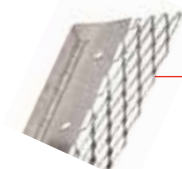

Profil 4204 - pro omítky tl. 10mm

délka 250 cm	4204250	25 ks	41,30	1,65	m
délka 300 cm	4204300	25 ks	41,30	1,65	m

Profily pro suchou stavbu pro vnitřní omítky

Profil 5004 s tenkou kulatou hlavou 3,5 mm, délkou větve 24 mm
- pro tenké omítky 3 mm, na stěny z pórobetonu

Profil 5004	5004***	50 ks	32,30	1,29	m
-------------	---------	-------	--------------	-------------	---

Profily oddělovací a ukončovací pro suchou stavbu

Profil 5007 - pro tenké omítky 3 mm, na stěny z pórobetonu

Profil 5007	5007***	50 ks	37,10	1,48	m
-------------	---------	-------	--------------	-------------	---

Profil 5008 - pro tenké omítky 6 mm, na stěny z pórobetonu

VÝPRODEJ Profil 5008	5008***	50 ks	53,90	2,16	m
-----------------------------	---------	-------	--------------	-------------	---

*** délka: 250 - 250 cm, 300 - 300 cm

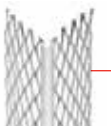
Profily rohové pro venkovní omítky

Profil 6028 s ochranným prvkem z PVC proti korozi
s kulatou hlavou 8 mm, délkou větve 53 mm - pro venkovní omítky 15 mm

Profil 6028	6028***	15 ks	70,00	2,80	m
-------------	---------	-------	--------------	-------------	---

*** délka: 250 - 250 cm, 300 - 300 cm

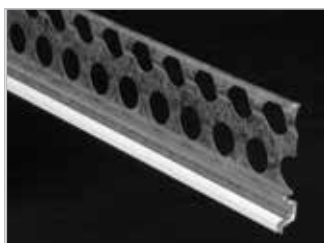
Profily soklové pro venkovní omítky

Profil 6225 s ochranným prvkem z PVC proti korozi
s pootevřeným úhlem 110°, délkou větve 53 mm - pro venkovní omítky 14 mm

Profil 6225	6225***	25 ks	134,00	5,36	m
-------------	---------	-------	---------------	-------------	---

Profil 6227 s ochranným prvkem z PVC proti korozi
s pootevřeným úhlem 110°, délkou větve 53 mm - pro venkovní omítky 10 mm

Profil 6227	6227**	25 ks	131,10	5,24	m
-------------	--------	-------	---------------	-------------	---

Profil 6229 s ochranným prvkem z PVC proti korozi
s pootevřeným úhlem 110°, délkou větve 53 mm - pro venkovní omítky 20 mm

Profil 6229	6229***	25 ks	179,10	7,16	m
-------------	---------	-------	---------------	-------------	---

*** délka: 250 - 250 cm, 300 - 300 cm

Profil obloukové

Profil 2003 - drátěný venkovní omítkový profil obloukový drátěný - PVC hrana

délka 295 cm	2003295	25 ks	139,70	5,59	m
--------------	---------	-------	---------------	-------------	---

Profil 2004 - drátěný vnitřní omítkový profil obloukový drátěný

délka 295 cm	2004295	40 ks	88,40	3,54	m
--------------	---------	-------	--------------	-------------	---

Profil 3006 PVC obloukový

délka 300 cm	3006300	25 ks	70,30	2,81	m
--------------	---------	-------	--------------	-------------	---

LIŠTY PRO NAPOJENÍ OMÍTKY (bez tkaniny)

J015



Lišta začišťovací pro tenkovrstvé omítky

6 mm 2,4 m	106-24	60 ks	22,00	0,88	m
9 mm 2,4 m	109-24	60 ks	26,50	1,06	m

VÝPRODEJ 6 mm 2,4 m	106-24B	50 ks	22,00	0,88	m
----------------------------	---------	-------	--------------	-------------	---

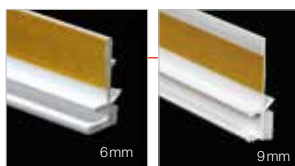

Lišta začišťovací s těsnícím jazýčkem pro tenkovrstvé omítky

6 mm 2,6 m	106-6-26SL	30 ks	34,00	1,36	m
9 mm 2,5 m	109-25SL	60 ks	38,00	1,52	m



Lišta začišťovací 9mm 3D s těsnícím jazýčkem

- dilatace pomocí dvou PE pásek (9x1 mm a 5,5x3 mm)
- s ochranou proti hnanému dešti
- speciální konstrukce lišty umožňující absorpci vertikálního i horizontálního pohybu

9 mm 2,4 m	A0093D-240SL	30 ks	88,00	3,52	m
------------	--------------	-------	--------------	-------------	---

Profil okenní plochý s koextruzí

J015

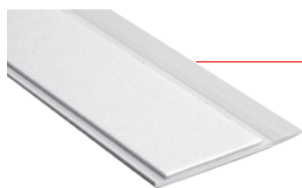
VÝPRODEJ

30 x 2400 mm	2130240	120 m	38,90	1,56	m
40 x 2400 mm	2140240	120 m	43,80	1,75	m
50 x 2400 mm	2150240	120 m	48,60	1,94	m

LIŠTY NA OCHRANU ROHŮ PRO SÁDROKARTON

J030

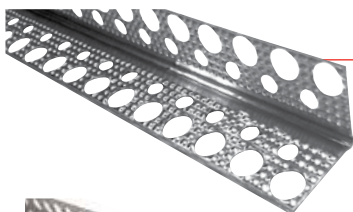
Hliník lesklý - vrubovaný

2000 - 23/23 mm	37041200	400 m	17,00	0,68	m
2500 - 23/23 mm	37041250	500 m	17,00	0,68	m
3000 - 23/23 mm	37041300	600 m	17,00	0,68	m

Hliník lesklý

2000 - 23/23 mm	37041200H	400 m	14,50	0,58	m
2500 - 23/23 mm	37041250H	500 m	14,50	0,58	m
2750 - 23/23 mm	37041275H	550 m	14,50	0,58	m
3000 - 23/23 mm	37041300H	600 m	14,50	0,58	m

Hliník lesklý s úhlem 135°, tl. 0,35 mm

2500 - 23/23 mm	37040250	375 m	18,40	0,74	m
-----------------	----------	-------	--------------	-------------	---

VÝPRODEJ

2000 - 23/23 mm	37040200	300 m	18,40	0,74	
3000 - 23/23 mm	37040300	450 m	18,40	0,74	m

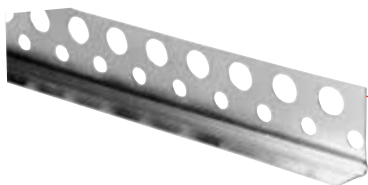
Hliník lesklý G profil, tl. 0,35 mm

2500 - 13/23 mm	37141250	500 m	18,60	0,74	m
2750 - 13/23 mm	37141275	550 m	18,60	0,74	m
3000 - 13/23 mm	37141300	600 m	18,60	0,74	m

Hliník tahokov, tl. 0,35 mm

2500 - 28/28 mm	371241250	250 m	17,80	0,71	m
-----------------	-----------	-------	--------------	-------------	---

PVC

2500 - 23/23 mm	370050250	125 m	11,30	0,45	m
-----------------	-----------	-------	--------------	-------------	---

PVC s prolisem

2500 - 23/23 mm	37060250	125 m	16,50	0,66	m
-----------------	----------	-------	--------------	-------------	---

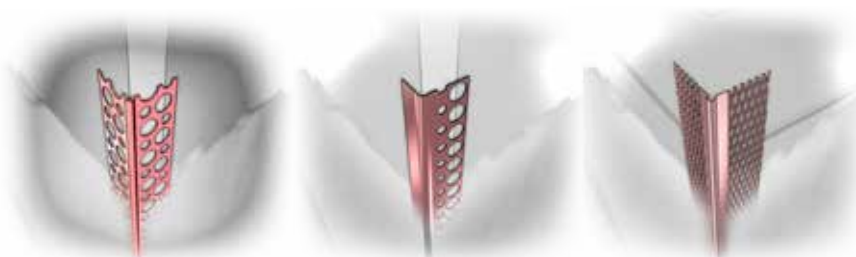

PROFILY A OMÍTNÍKY PVC PRO SÁDROKARTON

J035

**Profil U - zakončovací 100% bílá** (bez přídavku recyklátu)

délka 2500 mm

U 9,5 mm	2160250	125 m	14,70	0,59	m
U 12,5 mm	2045250	125 m	16,70	0,67	m
U 15,0 mm	2153250	125 m	21,40	0,86	m

**Profil U - zakončovací s lepicí páskou**

délka 2500 mm

U 12,5 mm	2045250SK	125 m	50,30	2,01	m
-----------	-----------	-------	--------------	-------------	---

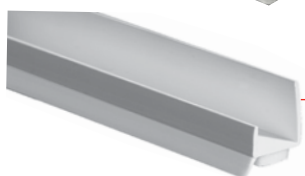
**Profil U - okenní zakončovací s těsnícím jazýčkem**

délka 2500 mm

U 12,5 mm - okenní	3125 SKL	140 m	128,40	5,14	m
--------------------	----------	-------	---------------	-------------	---

**Profil h - zakončovací**

délka 2500 mm

h 12,5 mm	2145250	62,5 m	27,20	1,09	m
-----------	---------	--------	--------------	-------------	---

**Omítník PVC - tl. omítky 4 mm**

délka 2500 mm

	2161250	125 m	18,40	0,74	m
--	---------	-------	--------------	-------------	---

Omítník PVC - tl. omítky 6 mm

délka 2500 mm

	2162250	125 m	18,90	0,76	m
--	---------	-------	--------------	-------------	---

Omítník PVC - tl. omítky 8 mm

délka 2500 mm

	2163250	125 m	19,70	0,79	m
--	---------	-------	--------------	-------------	---

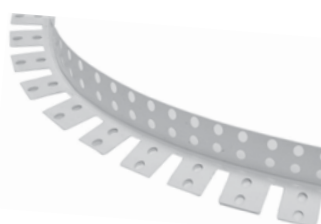
**Omítník PVC - tl. omítky 10 mm**

délka 2500 mm

	2164250	125 m	20,30	0,81	m
--	---------	-------	--------------	-------------	---

Omítník PVC obloukový

délka 3000 mm

	4090300	150 m	25,50	1,02	m
--	---------	-------	--------------	-------------	---

**Profil - variabilní roh**

2154075

75 m / role

77,80**3,11**

m

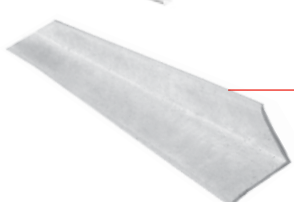
**PVC úhelník plný**délka 3000 mm
30/30/3 mm

370300300

1 ks

51,70**2,07**

m

délka 2500 mm
25/25/1 mm

370250250

1 ks

37,10**1,48**

m

**Parotěsné fólie naleznete na straně 45.**



Geotextilie

Hydroizolační a nopové fo

enství pro nopové fólie

ové výztuže a příslušenství

Velkoobjemové vaky

VÍTE, ŽE...

...podlahové výztuže
zajistí až o 60 % méně
prasklin než při použití
tradičních kari sítí



Geosyntetika a hydroizolace

Geotextilie	str. 100
Hydroizolační a nopové fólie	str. 101
Příslušenství pro nopové fólie	str. 102
Podlahové výztuže a příslušenství	str. 102
Velkoobjemové vaky pro stavební odpad	str. 103



GEOTEXTILIE

K005 K010



Netkaná geotextilie geoNETEX A vyrobena vpichovanou technologií ze 100% polypropylenových vláken (PP) NETEX HOME (kalandrovaný)

PP 100 g/m ² UVLS šířka 1m / délka 10m	362110100H	300 m ² (10 m ² /role)	39,00	1,56	m ²
PP 100 g/m ² UVLS šířka 1m / délka 25m	362120100H	300 m ² (25 m ² /role)	39,00	1,56	m ²

Prodejní balení obsahuje 30 rolí v návinu 10m nebo 12 rolí v návinu 25m.



geoNETEX S07 - bílá

Netkaná geotextilie geoNETEX S07 – bílá, materiál 100% polypropylen (PP)

200 g/m ² , šířka 2 m	3621200S07	100 m ²	36,50	1,46	m ²
300 g/m ² , šířka 2 m	3621300S07	100 m ²	55,00	2,20	m ²

Netkaná geotextilie geoNETEX M - multicolor, materiál polyester (PET)

200 g/m ² , šířka 2 m	362125200I	100 m ²	18,00	0,72	m ²
300 g/m ² , šířka 2 m	362125300I	100 m ²	27,00	1,08	m ²

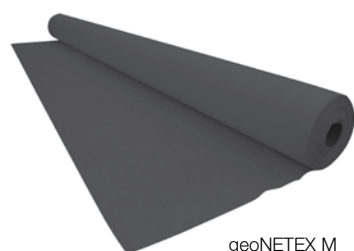

geoNETEX M

Netkaná geotextilie geoNETEX M - bílá, materiál polyester (PET)

200 g/m ² , šířka 2 m	36212520B	100 m ²	19,50	0,78	m ²
300 g/m ² , šířka 2 m	36212530B	100 m ²	29,50	1,18	m ²

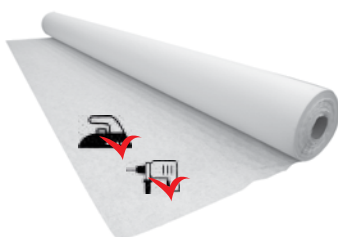

KALANDROVANÁ bílá

Netkaná geotextilie KALANDROVANÁ bílá pro ploché střechy, materiál polyester (PET)

200 g/m ² , šířka 2 m	36212520BTT	100 m ²	24,00	0,96	m ²
300 g/m ² , šířka 2 m	36212530BTT	100 m ²	35,00	1,40	m ²

Zažehlený povrch - nenamotává se na vrták ani na šroub.

Použití:

Netkané geotextilie mechanicky zpevněné vpichováním vyráběné z polypropylenu (PP) nebo polyesteru (PES), popř. z jejich směsí. Na stavbách plní funkci separační, filtrační, drenážní a ochrannou.

- pozemní stavitelství (stavby pro bydlení, občanské, průmyslové a zemědělské stavby)
- dopravní stavitelství (silniční a železniční stavby, tunely, letiště, parkoviště)
- vodohospodářské stavby (nádrže, kanály, rybníky, jezírka, hráze, přehrady)
- ekologické stavby (skládky, úložiště, jímky)
- stavby pro sport

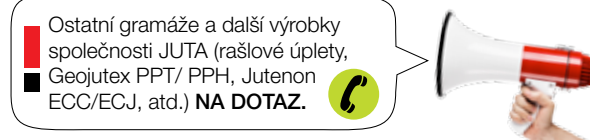

HYDROIZOLAČNÍ A NOPOVÉ FÓLIE



JUNIFOL HDPE

ochrana základového zdiva proti vlhkosti a proti radonu

tloušťka	šířka	číslo výrobku	balení	Cena v Kč*	Cena v EUR*	Cena za
0,6 mm	2,5 m	362102060	50 m ²	130,00	5,20	m ²
0,75 mm	2,5 m	362102075	50 m ²	162,00	6,48	m ²
1 mm	2 m	362102100	50 m ²	198,00	7,92	m ²
1,5 mm	2 m	362102150	50 m ²	296,00	11,84	m ²
2 mm	2 m	362101200	50 m ²	398,00	15,92	m ²

Ostatní rozměry na dotaz.

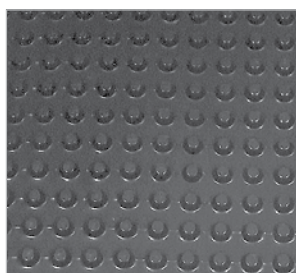
Nopová fólie - 500 g/m²tloušťka 0,5 mm, výška nopu 8 mm, návin 20bm/role
ochrana základového zdiva proti vlhkosti

šířka	číslo výrobku	balení	Cena v Kč*	Cena v EUR*	Cena za
500 mm	444321050	10 m ²	45,00	1,80	m ²
1 000 mm	444321000	20 m ²	45,00	1,80	m ²
1 500 mm	444321500	30 m ²	45,00	1,80	m ²
2 000 mm	444322000	40 m ²	45,00	1,80	m ²

Nopová fólie - 400 g/m²tloušťka 0,4 mm, výška nopu 8 mm, návin 20bm/role
ochrana základového zdiva proti vlhkosti

šířka	číslo výrobku	balení	Cena v Kč*	Cena v EUR*	Cena za
500 mm	444321405	10 m ²	37,40	1,50	m ²
1 000 mm	444321400	20 m ²	37,40	1,50	m ²
1 500 mm	444321450	30 m ²	37,40	1,50	m ²
2 000 mm	444322420	40 m ²	37,40	1,50	m ²

Pro správnou funkci - hlavně špuntem ke zdi.

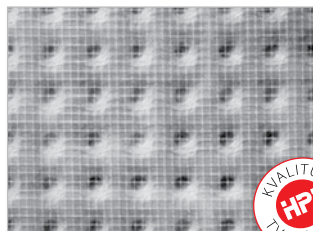

ISO - DRAIN 8 MESH

nopová fólie s tkaninou, HDPE bílá, pouze pro vnitřní použití

šířka	číslo výrobku	balení	Cena v Kč*	Cena v EUR*	Cena za
2 000 mm, 700 g/m ²	444312000	20 m ²	190,00	7,60	m ²



ISO - DRAIN 8 GEO ECO

nopová fólie s netkanou geotextilií Typar, výška nopu 8 mm

šířka	číslo výrobku	balení	Cena v Kč*	Cena v EUR*	Cena za
2 000 mm	444332000	40 m ²	150,00	6,00	m ²



ISO - DRAIN 20 - 1 000 g

nopová fólie s výškou nopu 20 mm, tloušťka 1 mm

šířka	číslo výrobku	balení	Cena v Kč*	Cena v EUR*	Cena za
2 000 mm	444202000	40 m ²	168,00	6,72	m ²

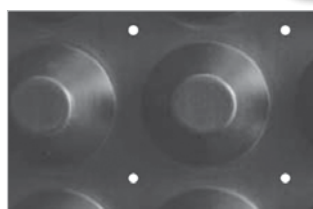

ISO - DRAIN 20G - perforovaná

nopová fólie s výškou nopu 20 mm, tloušťka 1 mm
teplotní odolnost od -40 °C do +80 °C

šířka	číslo výrobku	balení	Cena v Kč*	Cena v EUR*	Cena za
2 000 mm	444212000R	40 m ²	180,00	7,20	m ²

PŘÍSLUŠENSTVÍ PRO NOPOVÉ FÓLIE

K035

Zakončovací lišta

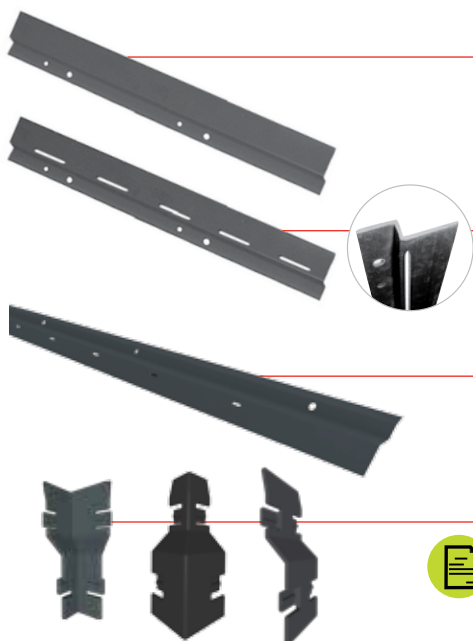

zakončovací lišta - PVC

délka 2 000mm	442362500	60m	50,00	2,00	m
---------------	-----------	-----	--------------	-------------	---

zakončovací lišta odvětrávací - PVC

délka 2 000mm	442362511	60m	50,00	2,00	m
---------------	-----------	-----	--------------	-------------	---

zakončovací lišta odvětrávací - HLINÍK

délka 2 000mm černá (RAL 9005)	442362611	200m	160,00	6,40	m
-----------------------------------	-----------	------	---------------	-------------	---

rohová spojka PVC (pouze pro zakončovací odvětrávací lištu - HLINÍK)

NOVINKA

vnější (RAL 9005)	44236969005	ks	98,00	3,92	ks
vnitřní (RAL 9005)	44236979005	ks	98,00	3,92	ks
průběžná (RAL 9005)	44236989005	ks	98,00	3,92	ks

Zakončovací lišta - provětrávací

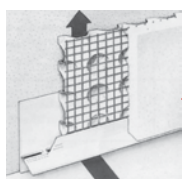

ISO - DRAIN 8 interiér - větrací profil

délka 2 000mm	442312500	100ks	94,00	3,76	m
---------------	-----------	-------	--------------	-------------	---

Upevňovací materiál



Drážkový hřebík s plastovou těsnící podložkou pro zakončovací lištu nopové fólie

3,5 x 35	442000250	250 ks/bal.	990,00	39,60	bal.
----------	-----------	-------------	---------------	--------------	------

Páska spojovací



pro účinné spojení nopové fólie materiál butylkaučuk

B070

Tyvek® Butyl Tape butylová páska 50mm	11550	30m v roli	34,00	1,36	m
---	-------	------------	--------------	-------------	---

PODLAHOVÉ VÝZTUŽE A PŘÍSLUŠENSTVÍ

K040

Vertex Grid



- zabraňuje vzniku trhlin při vysychání potěru
- zvyšuje pevnost a pružnost
- jednoduchá pokládka, nízká hmotnost, snadná manipulace

Až o 60 % méně prasklin než při použití kari sítě.

G96	362200096	55m ²	50,00	2,00	m
G120	362200120	55m ²	52,00	2,08	m
G120, návin 20m	36220012020	22m ²	53,00	2,12	m



VELKOOBJEMOVÉ VAKY PRO STAVEBNÍ ODPAD

K045



vak 90/90/130 cm
zástěra + ploché dno
koeficient bezpečnosti 6:1

V090090130ZD

1 ks

690,00**27,60**

ks

Další typy vaků na dotaz.

Ideální řešení
pro úklid
Vaší stavby.



Snadná manipulace se stavebním odpadem



stavba bez vaků



stavba s vaky

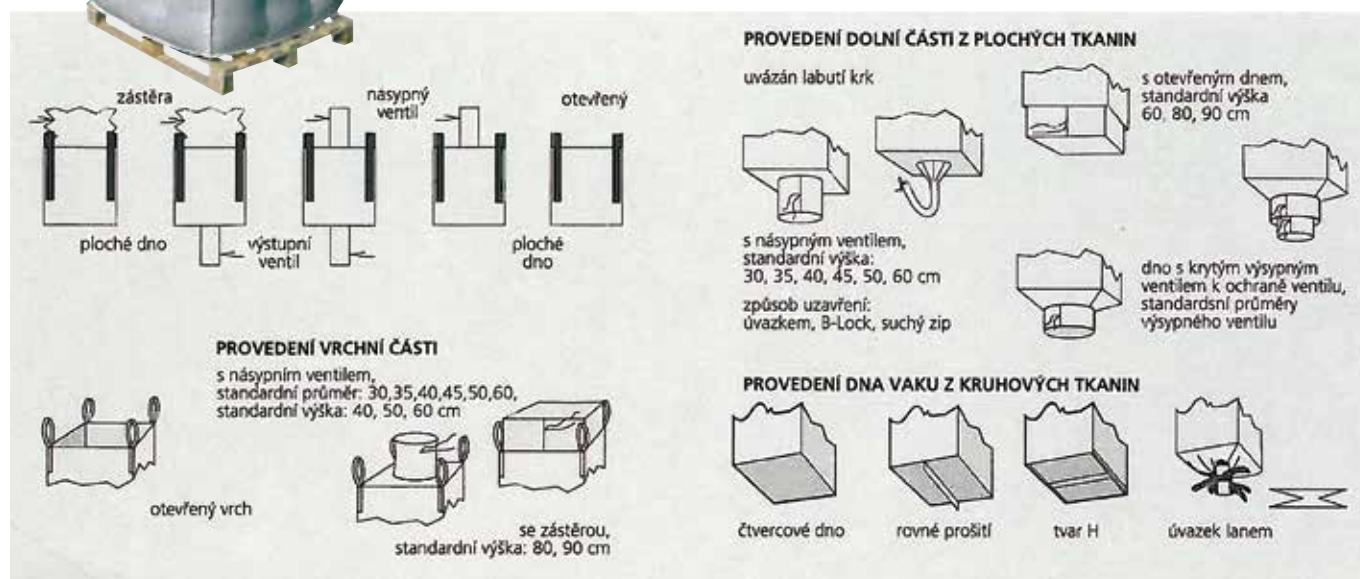

- široký záběr použití
- 100% polypropylenové materiály s LDPE nebo HDPE vložkami
- vložky mohou být vodivé i antistatické
- závěsy čtyřbodové, dvoubodové nebo jednobodové
- hmotnost náplně od 500 kg do 2 000 kg
- rozměry dle požadavků zákazníka
- různé provedení - proprašuje
- kaširované provedení - neproprašuje

Další možnosti:

- kapsa na dokumenty (formát A3, A4 nebo A5)
- tříbarevný potisk
- různé provedení násypek (vrchní a spodní průměr od 25 cm do 61 cm)
- vaky s vnitřní konstrukcí (Q-bag)
- možnost až trojitěho zatěsnění švů
- s UN kódy
- další varianty dle požadavků

Koeficienty bezpečnosti:

5:1 - jednorázové použití

6:1 - vícenásobné použití

8:1 - mnohonásobné použití

Pozn.: opakované použití vaku vyžaduje předchozí vizuální kontrolu zda nedošlo k jeho poškození.

* Všechny ceny jsou uvedené bez DPH.

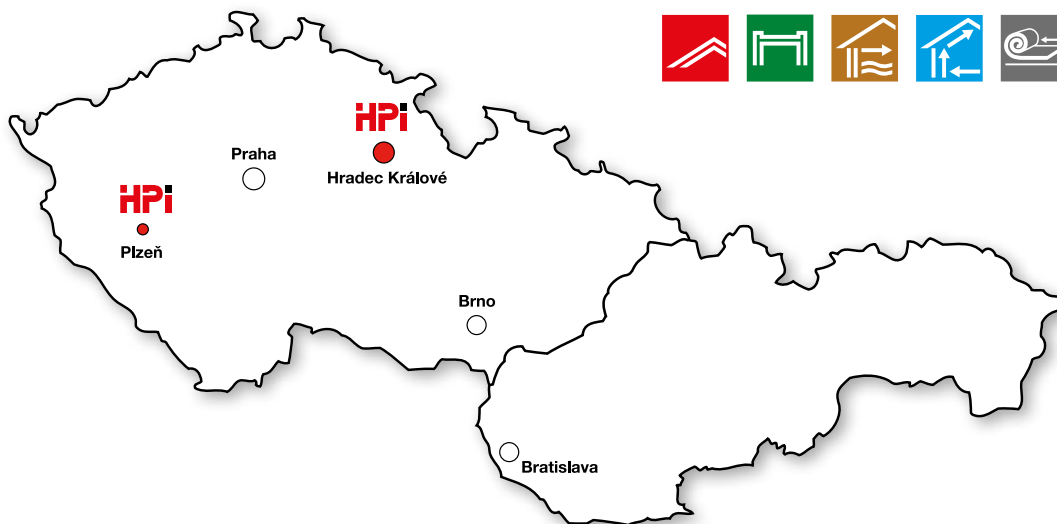

Kontakty na naše obchodně-technické poradce

Dominika Malá, tel.: +420 602 439 169
e-mail: dominika.mala@hpi-cz.cz

Hradec Králové, Chrudim, Jablonec nad Nisou, Jičín, Liberec, Náchod, Pardubice, Rychnov nad Kněžnou, Semily, Trutnov

Libor Kulíšek, tel.: +420 724 224 848
e-mail: libor.kulisek@hpi-cz.cz

Benešov, Havlíčkův Brod, Kolín, Kutná Hora, Nymburk, Pelhřimov, Praha, Praha-východ, Praha-západ, Tábor

Zuzana Kožíšková, tel.: +420 602 439 168
e-mail: zuzana.koziskova@hpi-cz.cz

Česká Lípa, Děčín, Cheb, Chomutov, Karlovy Vary, Kladno, Litoměřice, Louny, Mělník, Mladá Boleslav, Most, Rakovník, Sokolov, Teplice, Ústí nad Labem

Štěpán Rapp, tel.: +420 724 347 772
e-mail: stepan.rapp@hpi-cz.cz

Beroun, Domažlice, Klatovy, Plzeň-jih, Plzeň-město, Plzeň-sever, Písek, Příbram, Rokycany, Strakonice, Tachov

Richard Václavík, tel.: +420 725 587 744
e-mail: richard.vaclavik@hpi-cz.cz

Blansko, Brno-město, Brno-venkov, Břeclav, České Budějovice, Český Krumlov, Hodonín, Jihlava, Jindřichův Hradec, Kroměříž, Prachatice, Třebíč, Uherské Hradiště, Vyškov, Zlín, Znojmo, Žďár nad Sázavou

Manažer rozvoje obchodu
Jan Kamlar, tel.: +420 724 347 771
e-mail: jan.kamlar@hpi-cz.cz

Bruntál, Frýdek-Místek, Jeseník, Karviná, Nový Jičín, Olomouc, Opava, Ostrava-město, Prostějov, Přerov, Svitavy, Šumperk, Ústí nad Orlicí, Vsetín

Kontakty na naše techniky

Tomáš Zadrobílek, tel.: +420 725 394 112
tomas.zadrobilek@hpi-cz.cz

Zdeněk Štofaňak, tel.: +420 727 939 143
zdenek.stofanak@hpi-cz.cz



since ■ 1995

HPI – CZ spol. s r. o.
Hradec Králové
Na Brně 2079
500 06 Hradec Králové
tel.: +420 495 800 911
+420 495 800 912
fax: +420 495 217 290
e-mail: hradec@hpi-cz.cz

Pobočka Plzeň
Univerzitní 1071/51
areál TOPTRANS
(vchod z ulice Teslova)
301 00 Plzeň
tel.: +420 371 520 234
fax: +420 371 522 409
e-mail: plzen@hpi-cz.cz

Centrální e-mail pro objednávky: objednavky@hpi-cz.cz

Technické listy, návody k montáži, prohlášení o vlastnostech, prohlášení o shodě, reklamační protokoly jsou k dispozici na www.hpi.cz nebo v sídle firmy.

Sledujte také naše e-shopy www.hpishop.cz a www.hpishop.sk.